

CATALOGUE



ABDFERMETURES
Menuiseries Aluminium

Fenêtres | Portes | Jalousies | Volets | Baies vitrées
Coulissants | Moustiquaires | Stores | Garde-corps | Portails
Clôtures | Pergolas



LA GAMME DE MENUISERIES ALUMINIUM TROPICALE...

*Développée pour résister au
climat local !*

Spécialisés depuis plus de 35 années dans le domaine de la fabrication de menuiseries aluminium, nous avons su concilier, grâce à ce haut niveau d'expertise et l'emploi de matériaux et accessoires d'origine Européenne, la qualité, la fiabilité et l'esthétique tout en proposant des prix parmi les plus compétitifs du marché.

De la conception à la fabrication, **ABDFERMETURES** a développé des gammes de menuiseries spécialement adaptées au climat et aux styles architecturaux caribéens.

Afin de lutter efficacement contre les intempéries tropicales, nos profils, dessinés en « portefeuille » pour une meilleure résistance à l'arrachement, sont équipés de 3 barrières d'étanchéité.



THERMOLAQUAGE
HAUTE RÉSISTANCE



PROFILS RENFORCÉS



3 BARRIÈRES D'ÉTANCHÉITÉ



Fenêtres

Ouvrants à la française, oscillo-battants, soufflets...

6

Jalousies

Jalousies équipées de lames de verre ou en aluminium...

13

Baies vitrées

Baies coulissantes en appliques ou encastrées...

19

Portes

Portes d'entrées, portes de services...

33

Volets

Volets battants, roulants ou coulissants...

49

Châssis spéciaux

Verrières, polygones et divers châssis fixes ou composés...

71

Moustiquaires & stores

Moustiquaires pour tout type d'ouverture et stores Wind Screen...

77

Menuiseries extérieures

Portails, clôtures, garde-corps, brise-vues, pergolas...

85

Lexique

Glossaire des termes les plus courants dans l'univers de la menuiserie aluminium

101

MENUISERIES

5



Fenêtres

ABDFERMETURES propose une vaste gamme de fenêtres combinant une esthétique valorisante et une grande modularité.

Bénéficiez de menuiseries au design élégant, en parfaite harmonie avec les paysages et styles caribéens, intégrant en option, pour une ventilation optimale, des lames ventilantes ou des jalousies, et pour un aspect plus traditionnel, des croisillons également appelés «petits bois».

À la française, à l'anglaise, à l'italienne, soufflet, oscillo-battant, choisissez le type d'ouvrant parfaitement adapté à votre usage !

Côté performances, **3 barrières d'étanchéité**, des **joints en néoprène**, une **bavette** et des **couvre-joints intégrés** aux dormants luttent efficacement contre les intempéries locale. Et pour plus de sérénité, choisissez la **moustiquaire adaptée** à vos ouvertures !





Fenêtres RAL 9010



OF11



OF11PB



OF14PB



OF21



OF21PB-T



OF24PB



OF26PB-2L



SOUFFLET



OF26PB-3 L

Vitrage au choix : clair, stopsoleil, dépoli, feuilleté...

Lames ventilantes en aluminium 5 positions.

Jalousies équipées de poignées 4 positions.

Couvre-joints intégrés aux dormant.

Fenêtres avec jalousies



OF15



OF25



OF25 T

3 barrières d'étanchéité et joints en néoprène.

Moustiquaires adaptées sur les jalousies.

Accessoires très hautes performances.

Serrure à clef sur OF15 et OF25.

Different types d'ouvrants



OUVRANTS À LA FRANÇAISE



OSCILLO-BATTANT

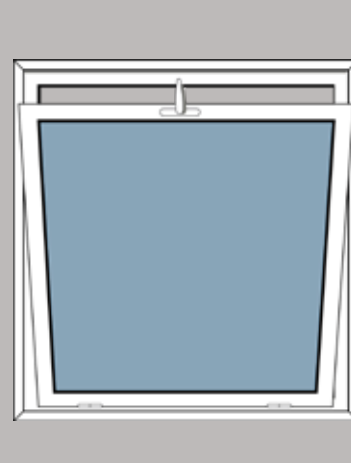

SOUFFLET

Fenêtres RAL 7016



OF11



OF21



OF26-2L



OF25



OB21



SOUFFLET

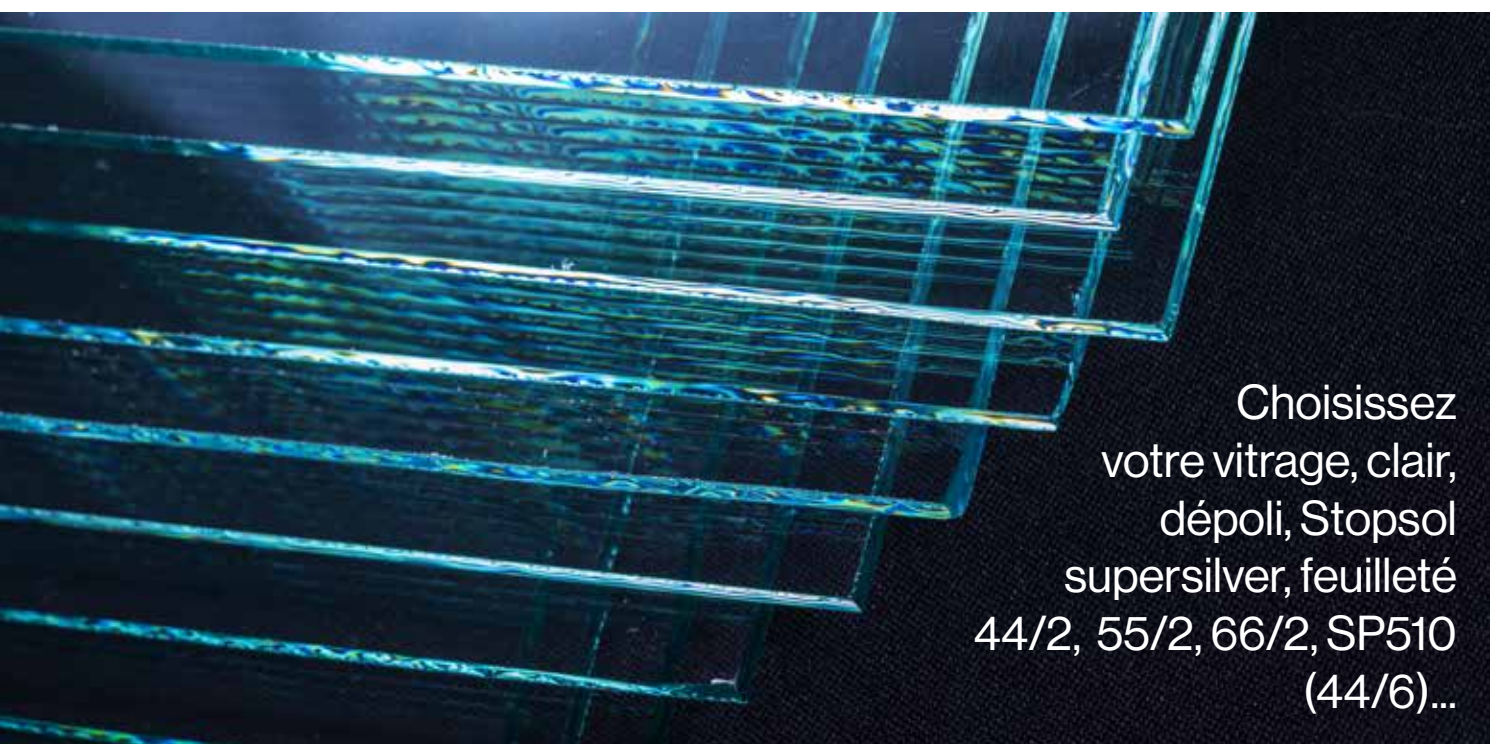

Choisissez
votre vitrage, clair,
dépoli, Stopsol
supersilver, feuilleté
44/2, 55/2, 66/2, SP510
(44/6)...

Le soufflet



Alternative à la jalousie pour ventiler les pièces d'eau, le soufflet convainc par sa sobriété et son coût avantageux.

Jalousies

Menuiserie incontournable sous nos latitudes, les jalousies permettent une régulation naturelle de la ventilation d'une habitation tout en offrant une fermeture sécurisée des réservations.

Résistantes aux vents violents et aux tentatives d'effractions, les jalousies permettent l'économie de protections supplémentaires telles que les volets battants ou roulants.

ABDFERMETURES propose ce type de menuiseries munies de profils porte-lames de forte épaisseur, de mécanismes fiables et résistants, de poignées 4 positions en aluminium laqué les plus robustes du marché, de joints en néoprène et de lames à pas variables.

Les jalousies sont disponibles en 1, 2 ou 3 divisions selon la largeur de l'ouverture à équiper.





Jalousies RAL9010



J103



J104



J105



J107



J109



J114



J204-ALU



J204



J205

Moustiquaires haute résistance adaptées.

Profils & accessoires d'origine européenne.

Poignées thermolaquées 4 positions.



J206



J208



Thermolaquage et aluminium garantie 10 ans.

Joint performants en néoprène.

Lames à pas variable en verre ou aluminium.

Jalousies RAL 7016



J102



J103



J104



J105-ALU



J203



J204



J207



J208

Thermolaquage et aluminium garantie 10 ans.

Joint performants en néoprène.

Poignées thermolaquées 4 positions.

Moustiquaires pour jalousies ABD

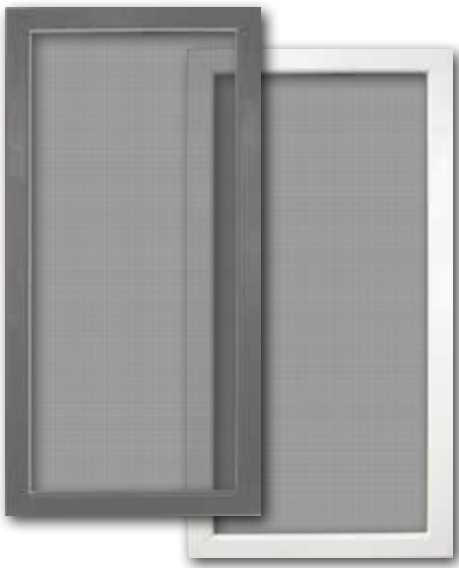

Simple et pratiques, les **moustiquaires ABD** constituent une parfaite barrière contre les insectes.

*Profitez du confort de **moustiquaires amovibles**, pour en faciliter l'entretien, en parfaite harmonie avec le style de nos jalousies fixes ou intégrées aux ouvrants de portes, fenêtres ou coulissants.*



Baies Vitrées

En proposant une large gamme de coulissants aluminium, **ABDFERMETURES** entend répondre aux attentes d'une clientèle soucieuse de s'engager sur des menuiseries combinant sécurité, confort d'utilisation, protection et résistance.

Les baies coulissantes que nous avons conçues sont pourvues de montants renforcés conséquents, de joints en néoprène assurant une étanchéité remarquable et, pour une esthétique irréprochable, de couvre-joints intégrés aux dormants.

Pour bénéficier d'une ouverture maximale sur votre terrasse, choisissez, si votre aménagement intérieur vous le permet, un **coulissant en applique (galandage)**.

Et pour vous permettre de profiter d'un maximum de confort, **ABD** a développé la **jalousie coulissante CONFORT+** adaptable sur tous nos modèles de baies vitrées.





Coulissants en applique



CA11-ANTHRACITE



CA11-BLANC



CA21-ANTHRACITE



CA21-BLANC



CA22-ANTHRACITE



CA22-BLANC

Thermolaquage et aluminium garantie 10 ans.

Montants renforcés

Serrure à clef 1 ou 3 points en option.



CA11-ANTHRACITE-CONFORT+



CA11-BLANC-CONFORT+



CA21-ANTHRACITE-CONFORT+



CA21-BLANC-CONFORT+



CA22-ANTHRACITE-CONFORT+



CA22-BLANC-CONFORT+

Jalousie coulissante sur rail dédié.

Moustiquaire sur jalousie en option.

Moustiquaire coulissante en option.

Coulissants en applique



CA33-ANTHRACITE

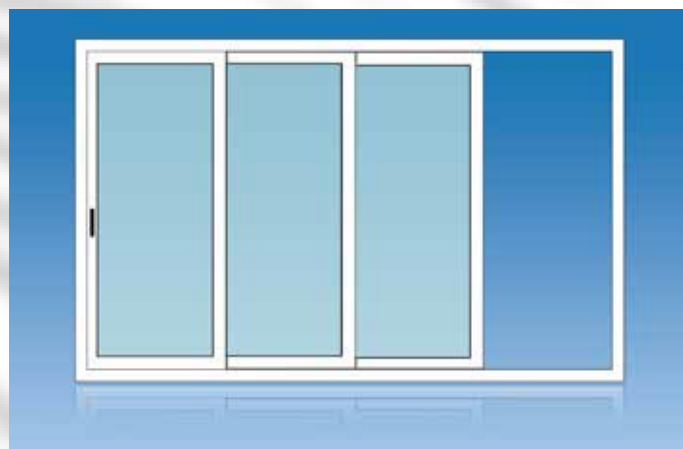

CA33-BLANC



CA42-ANTHRACITE



CA42-BLANC

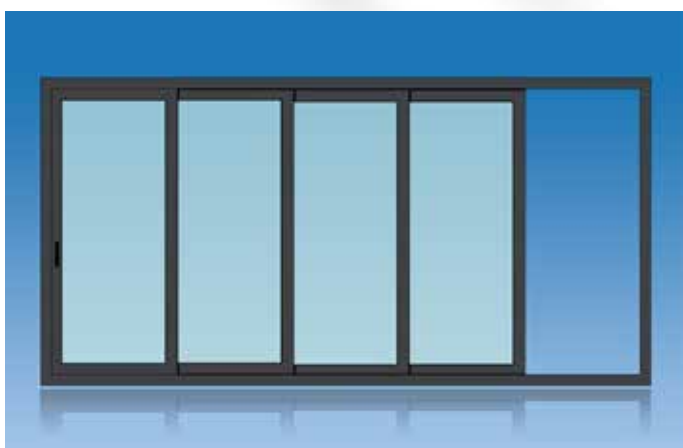

CA44-ANTHRACITE

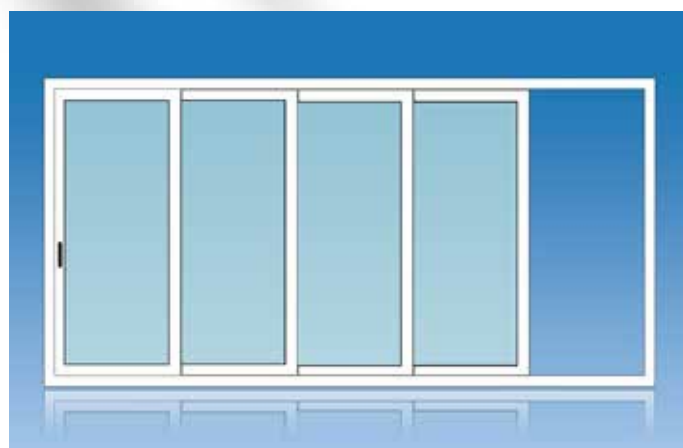

CA44-BLANC

Thermolaquage et aluminium garantie 10 ans.

Montants renforcés

Serrure à clef 1 ou 3 points en option.



CA33-ANTHRACITE-CONFORT+

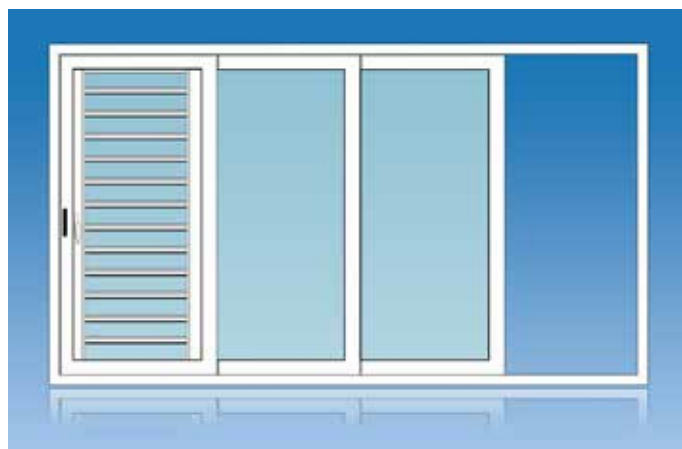

CA33-BLANC-CONFORT+



CA42-ANTHRACITE-CONFORT+



CA42-BLANC-CONFORT+

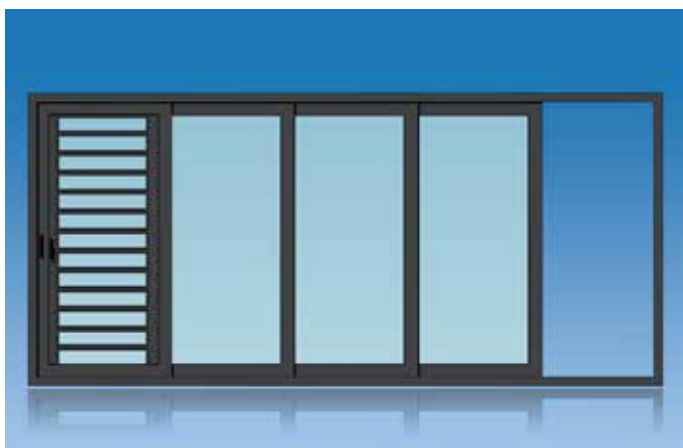

CA44-ANTHRACITE-CONFORT+

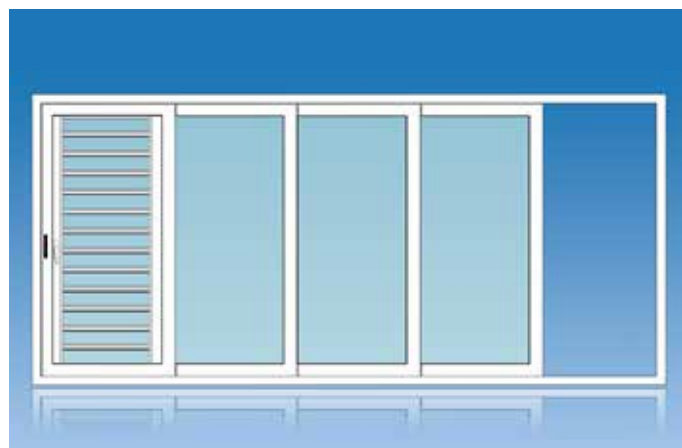

CA44-BLANC-CONFORT+

Jalousie coulissante sur rail dédié.

Moustiquaire sur jalousie en option.

Moustiquaire coulissante en option.

Coulissants encastrés



CP22-ANTHRACITE



CP22-BLANC



CP33-ANTHRACITE

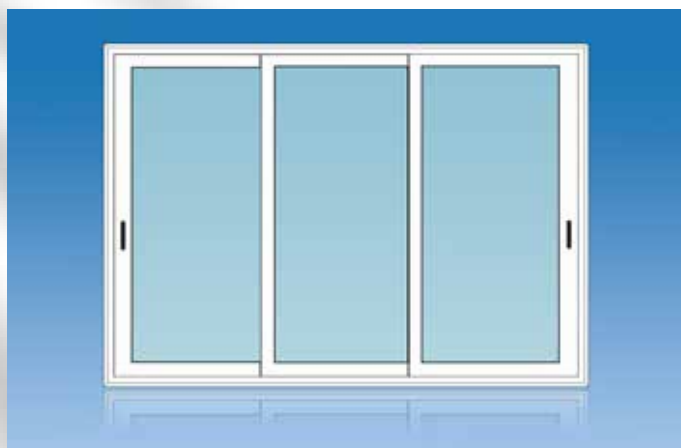

CP33-BLANC



CP42-ANTHRACITE



CP42-BLANC

Thermolaquage et aluminium garantie 10 ans.

Montants renforcés

Serrure à clef 1 ou 3 points en option.



CP22-ANTHRACITE-CONFORT+



CP22-BLANC-CONFORT+



CP33-ANTHRACITE-CONFORT+



CP33-BLANC-CONFORT+

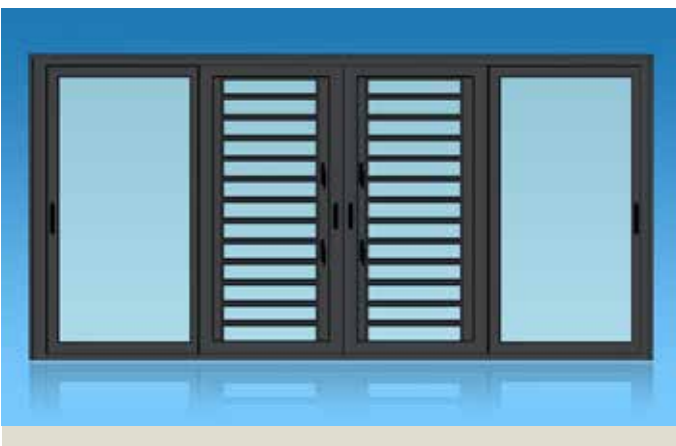

CP42-ANTHRACITE-CONFORT+

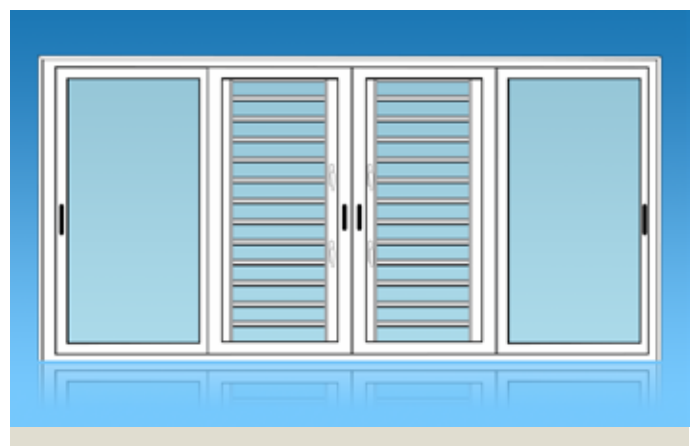

CP42-BLANC-CONFORT+

Jalousie coulissante sur rail dédié.

Moustiquaire sur jalousie en option.

Moustiquaire coulissante en option.

Coulissants encastrés

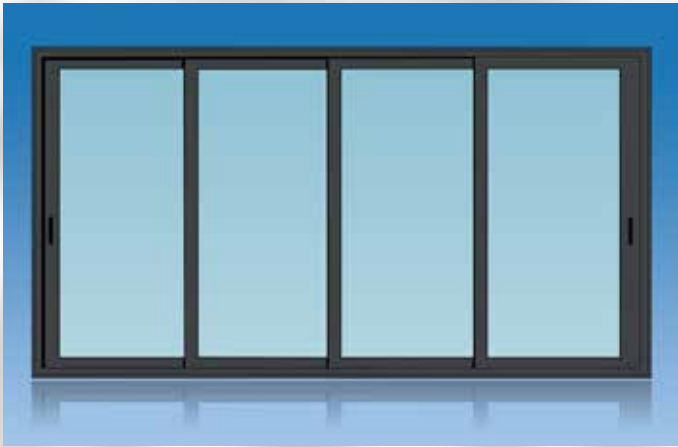

CP44-ANTHRACITE

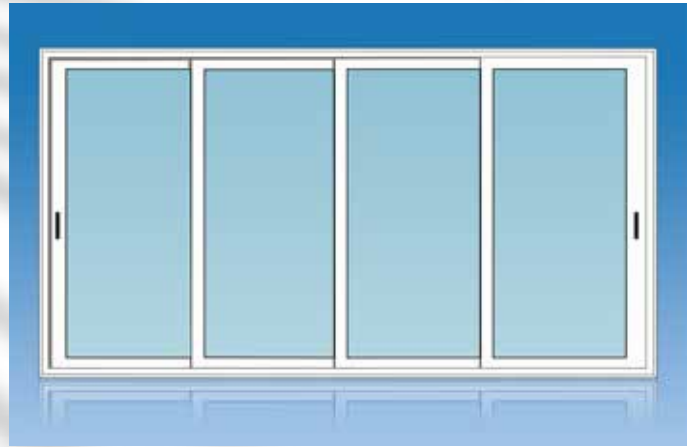

CP44-BLANC

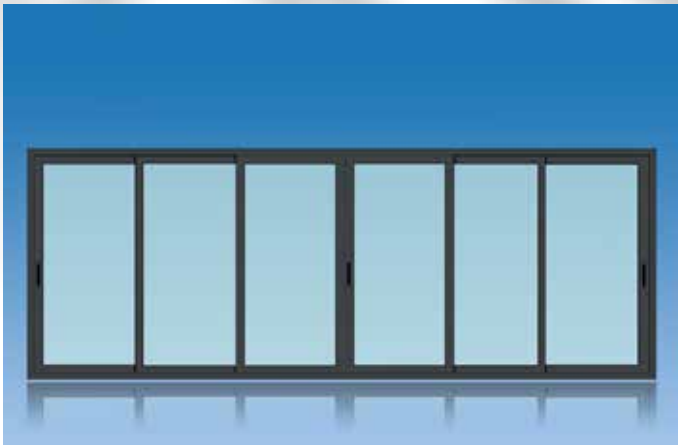

CP63-ANTHRACITE

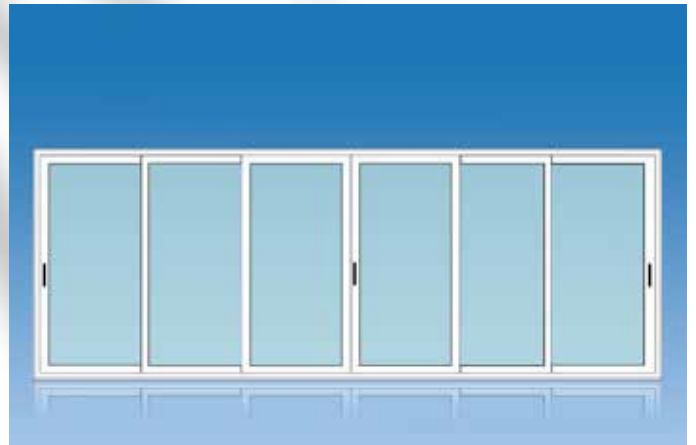

CP63-BLANC



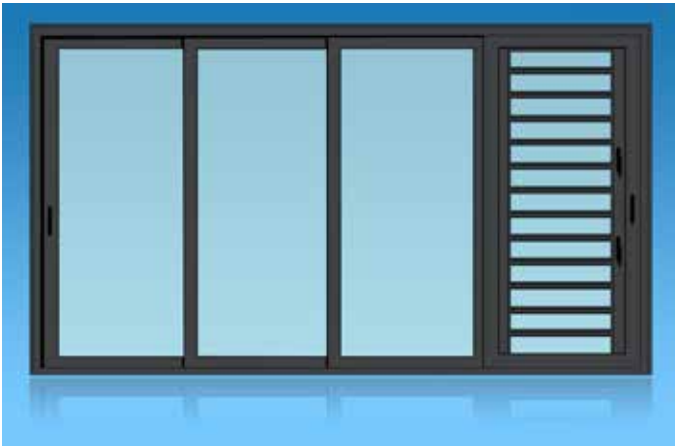

CP44-ANTHRACITE-CONFORT+

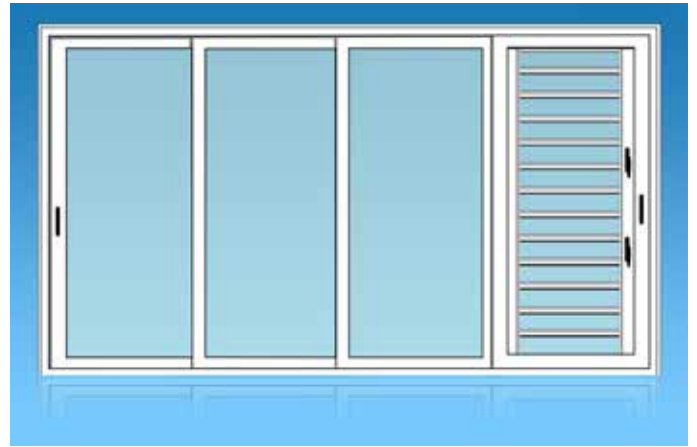

CP44-BLANC-CONFORT+



CP63-ANTHRACITE-CONFORT+



CP63-BLANC-CONFORT+



Couissants Fenêtres RAL 9010



CF22



CF22 MOUS



CF22



CF33



CF33CONFORT+



CF33PB



CF22PB



CF22PB

Jointés performants en néoprène.

Thermolaquage et aluminium garantie 10 ans.

Moustiquaire coulissante en option.

Le Label Qualicoat Seaside

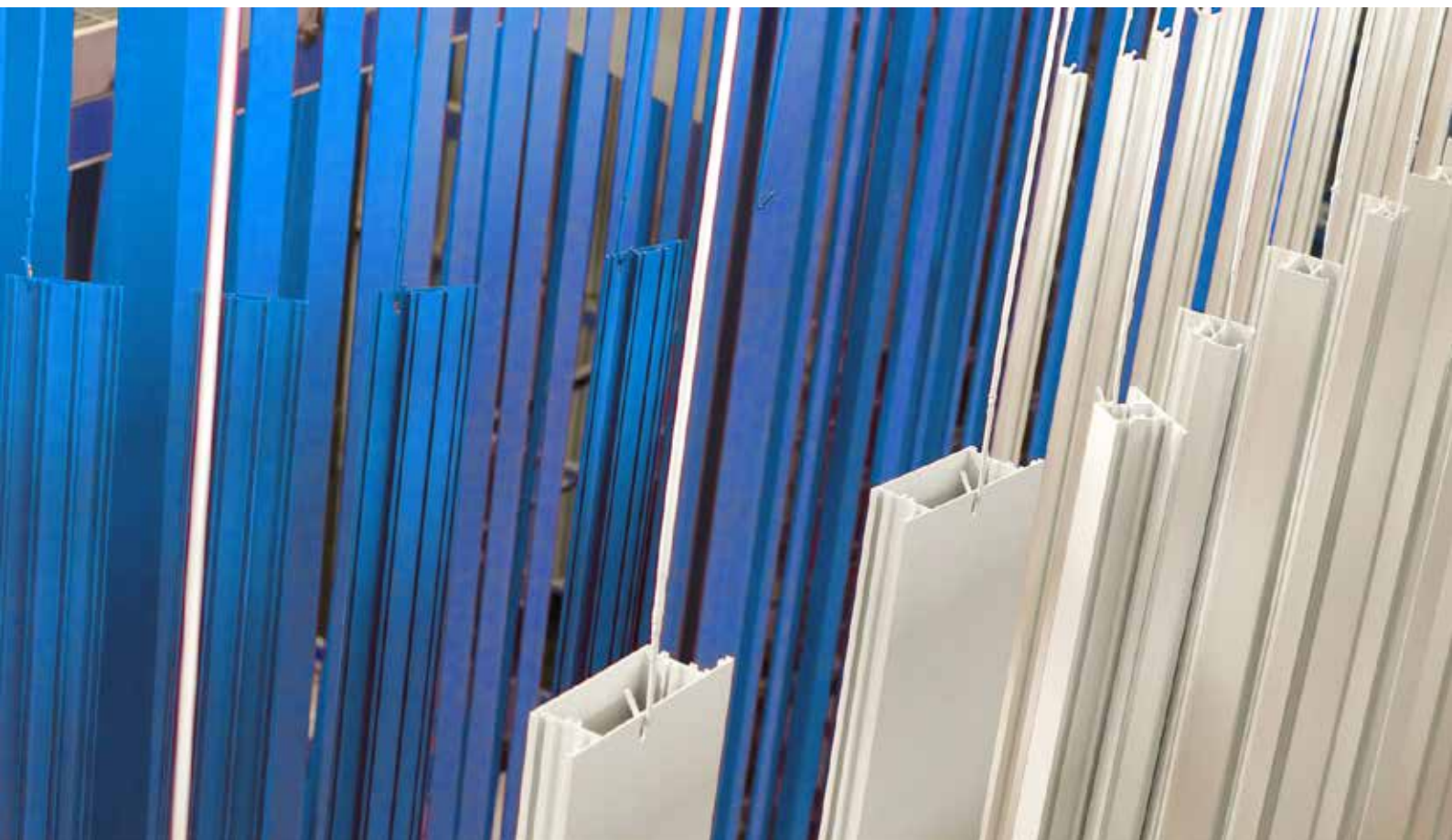

C'est la garantie...

- ✓ *Du prétraitement chimique de l'aluminium*
- ✓ *De la tenue au vieillissement accéléré*
- ✓ *De l'épaisseur de la couche de laque*
- ✓ *De la résistance à la fissuration*
- ✓ *De l'adhérence du laquage*
- ✓ *De la résistance aux chocs*
- ✓ *De la résistance au brouillard salin*
- ✓ *De la haute brillance*
- ✓ *De la tenue aux ultraviolets*



Coulissants Fenêtres RAL 7016



CF22



CF22 MOUS



CF33-

Options Sécuritaires pour coulissants

Dans leurs versions basiques, nos coulissants présentent déjà, grâce à leurs **structures renforcées**, un important niveau de sécurité contre les vents cycloniques.

Cependant, il est possible d'augmenter le niveau de sécurité pour faire face aux éventuelles tentatives d'effractions en intégrant une **serrure 3 points**, un **verrou de blocage de vantail** et un **vitrage feuilleté**.

■ Pour davantage d'agrément, choisissez l'option moustiquaire coulissante !

■ Avec l'option **CONFORT+** bénéficiez d'une ventilation extrêmement modulable grâce à la présence d'une jalousie coulissante !

■ Augmentez le niveau de sécurité en intégrant une serrure à clef ou un verrou de montant central !



Portes

À l'origine du concept dans les Caraïbes, **ABDFERMETURES** à souhaité, à travers **les portes d'entrée de la gamme Décors**, proposer des portes en aluminium laqué ornées d'une grande variété de motifs puisés dans les registres de la culture locale et ceux de l'art contemporain.

Munie d'un battant ou agrémentée, dans sa partie tiercée, d'une bande vitrée ou d'une jalousie, ce type de menuiserie constitue un élément de décoration à part entière.

L'ensemble des accessoires, poignées, paumelles, serrures, bâton de maréchal, groom etc... ont été choisis pour leurs haute qualité de fabrication, leurs performances et leurs durabilité face au climat spécifique antillais.

Si vous optez pour l'intégration de **porte-fenêtres** dans les chambres, **ABDFERMETURES** propose des ouvrants à la française ou à l'anglaise de un ou deux battants, équipés en option de lames ventilantes ou de jalousies afin de permettre une ventilation optimale de ce type de pièce.

Sous nos latitudes tropicales, **les portes de services** équipées de jalousies à mi-hauteur sont plus favorablement choisies pour permettre une grande ventilation naturelle en toute sécurité.





Portes RAL 9010



PE1



PE11PB



PE12



PE15



PE15-RANCH



PE12-BAR-GR

Couvre-joints intégrés aux dormants et seuil.

Toutes nos portes sont munies de serrures 3 points.

Serrures 5 points en option sur demande.



PE12PB



PE21



PE21PB



PE21T-GR



PE22T-JAL



PE24

Ferme porte (groom)
en option sur demande.

Largeur maximum
conseillée : 1800 mm.

Poignées aileron et barre
anti-panique en option.

Portes RAL 9010



PE24T



PE22T-PB-JAL



PE25



PE25T

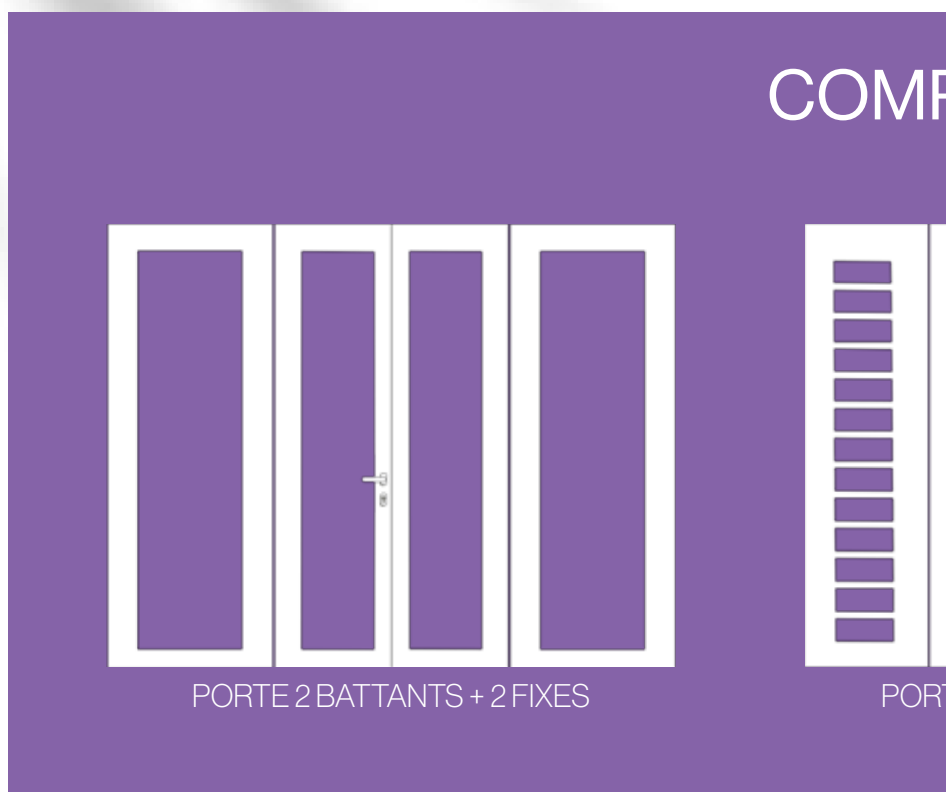

PORTE 2 BATTANTS + 2 FIXES

PORTE

Thermolaquage et aluminium garantie 10 ans.

Serrure 3 points. Serrure 5 points en option.

Couvre-joints intégrés au dormant.



PE22-T



PE26-2L-PB



PE22-BAR

POSEZ VOS MENUISERIES !

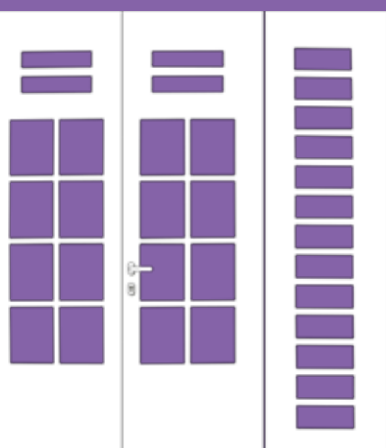

PORTE 2 BATS + JALOUSIES



FIXE + PORTE 2 BATS

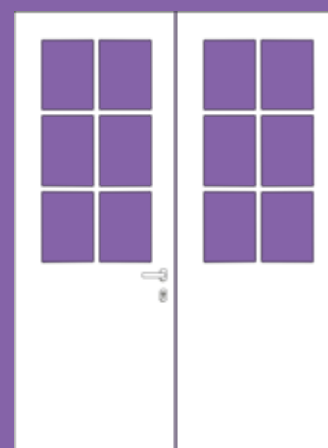

PORTE 1 BAT + FIXE

Vitrage clair, dépoli,
Stopsol silver ou feuilleté.

Lames ventilantes
ouvertures 5 positions.

Jalousies à pas variable
lames aluminium ou verre.

Portes RAL 7016



PE11-PB



PE12-RANCH



PE15



PE15-RANCH-2JAL



PE16-2L-PB



PE21

Serrures 3 points sur toutes les portes.

Couvre-joints intégrés aux dormant.

Moustiquaires adaptées aux jalousies en option.



PE22



PE26-2L



PE25-T-JAL

IMPORTANT !

Déterminez le sens d'ouverture de votre porte avec le poseur.

- Tirant droite (*vers l'intérieur, poignée à gauche*).
- Tirant gauche (*vers l'intérieur, poignée à droite*).
- Poussant droite (*vers l'extérieur, poignée à gauche*).
- Poussant gauche (*vers l'extérieur, poignée à droite*).

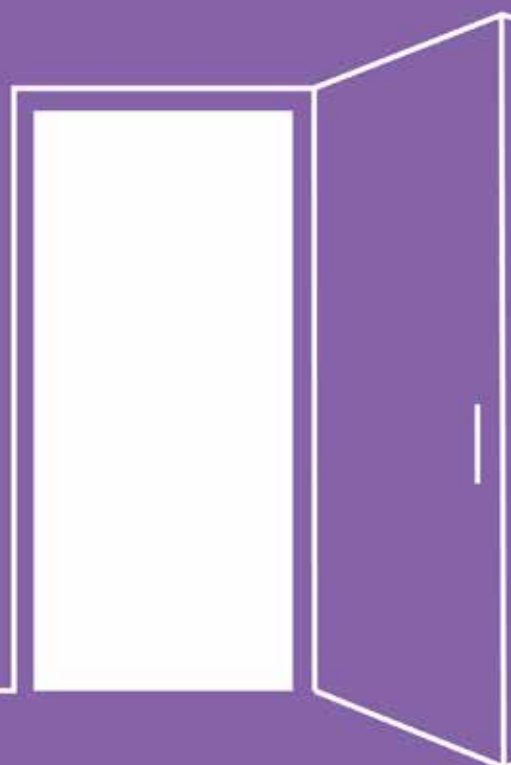

Portes Décors 1 vantail RAL 9010



PS11-ARA



PS11-BALISIER



PS11-COCOTIER



PS11-SOLEIL



PS11-TORTUE



PE11-TOUCAN

Serrures 3 points sur toutes les portes.

Eclairage LED multicolore & télécommande en option.

Bâton de maréchal inox en option.



PS11-VIRGIN



PS11-GEOMETRIC



PS11-GEOMETRIC-CHAT



PS11-LINEA



PS15-COLIBRI



PS15-TORTUE

Serrures de sécurité
5 points en option.

Ferme porte (groom)
en option.

Montage chatière sur
Geometric gratuit.

Portes Décors 2 vantaux RAL 9010



PS21-YOLE-BV



PS21-SANZA-BV



PS21-ARBRE-BV



PS21-CANNE-BV



PS21-MABOUYA-BV



PE21-ZELTA-BV

Serrure 3 points sur toutes les portes.

Eclairage LED multicolore & télécommande en option.

Bâton de maréchal inox en option.



ANIMEZ
VOTRE ENTRÉE !

Choisissez l'option LED pour votre porte Décors

Ajoutez une touche d'originalité à votre entrée en choisissant un des nombreux motifs traditionnels ou contemporains.

Avec l'option LED, nous équipons votre porte d'un éclairage qui sublimerait votre entrée.

Sélectionnez la couleur du motif au gré de votre inspiration.

Portes Décors 2 vantaux RAL 9010



PS25-T-ARBRE-JAL



PS26-SOLEIL-3L



PS22-BAR-COLIBRI



PS21-IMP-COLIBRI-JAL



PS21-FLORIDA-JAL



PE21-SANZA-JAL

Serrures 3 points sur toutes les portes.

Eclairage LED multicolore & télécommande en option.

Bâton de maréchal inox en option.



PS21-GEOMETRIC-JAL



PS21-LINEA-JAL



PS21-VIRGINIA-JAL



PS21-YOLE-JAL



PS21-ZELTA-JAL



PS21-ARA-BV

Serrures de sécurité
5 points en option.

Ferme porte (groom)
en option.

Montage châtière sur
Geometric gratuit.

Portes Décors RAL 7016



PS11WW-ARBRE



PS11-GEOMETRIC



Ps11-VIRGIN



PS21-ARBRE-JAL



PS21-LINEA-JAL



PS21-GEOMETRIC-BV

Serrures 3 points sur toutes les portes.

Eclairage LED multicolore & télécommande en option.

Bâton de maréchal inox en option.

Bâtons de maréchal inox



BÂT.GN90
D30-H450mm



BÂT.MA5095
L40-H800



BÂT.MA5096
L40-H800



BÂT.MA5097
L25-H800

Option chatière...

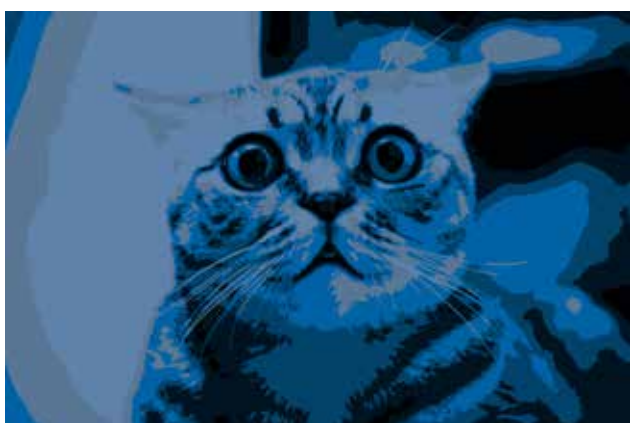

Commandez votre modèle de chatière auprès d'un fournisseur local ou en ligne.

Choisissez votre porte (GEOMETRIC ou volet battant)

Nos techniciens installent gratuitement la chatière sur votre menuiserie.

Volets

Organe majeur assurant la sécurité des bâtiments, les volets doivent également être en mesure de s'adapter aux différents styles et configurations des habitations.

Aussi, **ABDFERMETURES** a souhaité mettre à disposition des propriétaires les plus exigeants une gamme étendue de protections fiables, élégantes, solides et innovantes.

Intemporel et économique **notre volet battant** est une menuiserie complète munie d'un dormant avec couvre-joints intégrés et d'une poignée.

Sobre et robuste, il s'adaptera aussi bien aux habitations traditionnelles qu'aux constructions modernes.

Plébiscités pour leur confort d'utilisation, **nos volets roulants** équipés d'infatigables moteurs allemand, se déclinent en lames de 60 et de 90 mm ainsi qu'en lames transparentes en polycarbonate.

Bénéficiant d'un réel engouement pour leur évidente intégration sur des architectures contemporaines, les **volets coulissants** apportent également, dans leurs versions colorées ou effets bois, une remarquable touche graphique.





Volets battants RAL 9010



VF11



VF21



VF21T



VF25



VF26-2L





VE11

VE11TR

VE12



VE14

VE14TR

VE15

Thermolaquage et
aluminium garantie 10 ans.

Serrure 5 points
en option.

Couvre-joints intégrés
au dormant.

Volets battants RAL 9010



VE15-RANCH



VE21T



VE21



VE21-T



VE-ZEPHYR



VE26-2L

Thermolaquage et aluminium garantie 10 ans.

Serrure 3 points sur toutes les portes.

Couvre-joints intégrés au dormant.

Sobres, performants & Sécurisants



Indémoudables par leurs styles intemporels
, les volets battants ABD FERMETURES
habillent aussi bien l'habitat traditionnel
que le contemporain.

Volets battants RAL 9010



VF11



VE21T-JAL



VF21

Restez sereins !

Munis de couvre-joints intégrés aux dormant, de joints néoprène, d'épaisses lames enchâssées pour davantage de résistance, nos volets battants constituent une excellente protection contre les intempéries et les effractions.

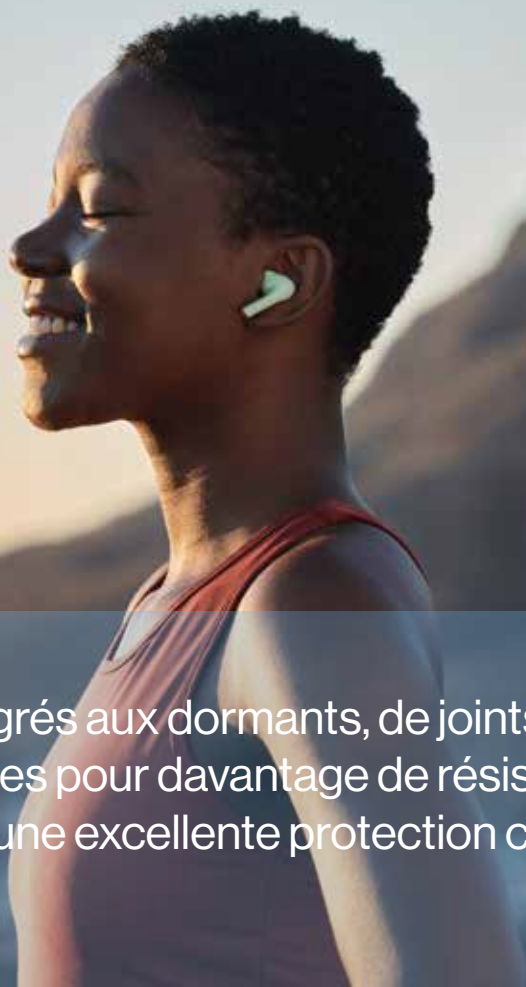



VE11



VE11TR



VE11-ZEPHYR



VE14



VE16-2L



VE16-3L

Profils & accessoires
d'origine européenne.

Serrure 3 points sur
toutes les portes.

Lames ventilantes
ouverture 5 positions.

LE VOLET COULISSANT...

Un choix résolument moderne !





Volets coulissants 3 vtx 3 rails



VOC31-BOIS-



VOC31-BOIS-BLANC



Consultez nos
bois & c



ANTHRACITE

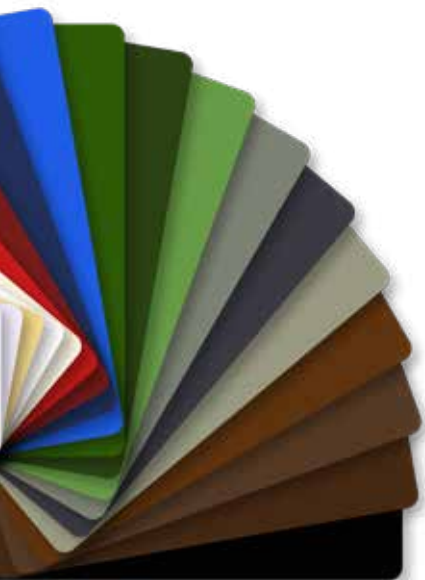

VOC31-RAL-BLEU

*nos nuanciers
couleurs !*

Volets coulissants en applique 1 vtl 1 rail



VOC11-ANTHRACITE-BOIS



VOC11-BLANC-BOIS



VOC11-ANTHRACITE-COULEUR



VOC11-BLANC-COULEUR



VOC11-ANTHRACITE

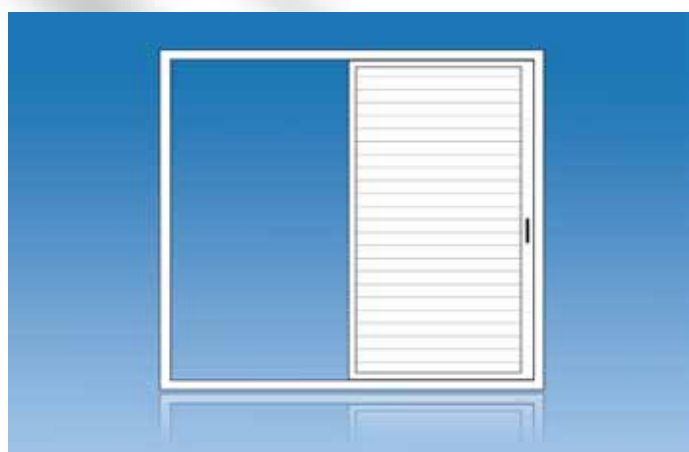

VOC11-BLANC

Profils & accessoires
d'origine européenne.

Serrure 5 points
en option.

55 couleurs sur
demande.



VOC21-ANTHRACITE-BOIS



VOC21-BLANC-BOIS



VOC21-ANTHRACITE-COULEUR



VOC21-BLANC-COULEUR



VOC21-ANTHRACITE



VOC21-BLANC

63 tons de bois sur demande.

Serrure 3 points sur toutes les portes.

Lames alu haute résistance.

Volets coulissants en applique 2 vtx 2 rails



VOC22-ANTHRACITE-BOIS



VOC22-BLANC-BOIS



VOC22-ANTHRACITE-COULEUR

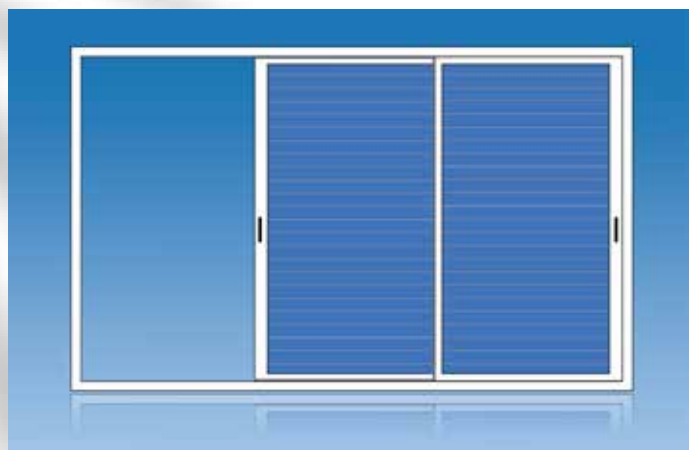

VOC22-BLANC-COULEUR



VOC22-ANTHRACITE

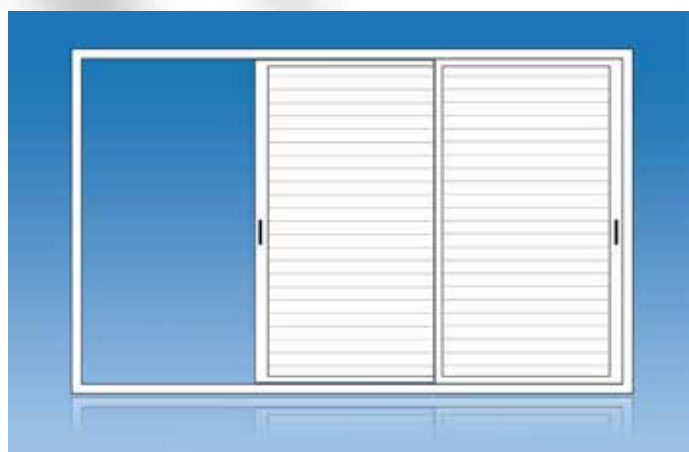

VOC22-BLANC

Profils & accessoires
d'origine européenne.

Serrure 5 points
en option.

55 couleurs sur
demande.



VOC33-ANTHRACITE-BOIS

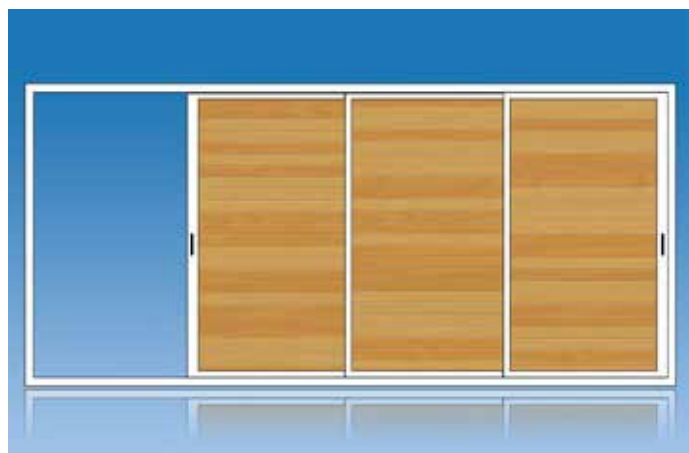

VOC33-BLANC-BOIS



VOC33-ANTHRACITE-COULEUR

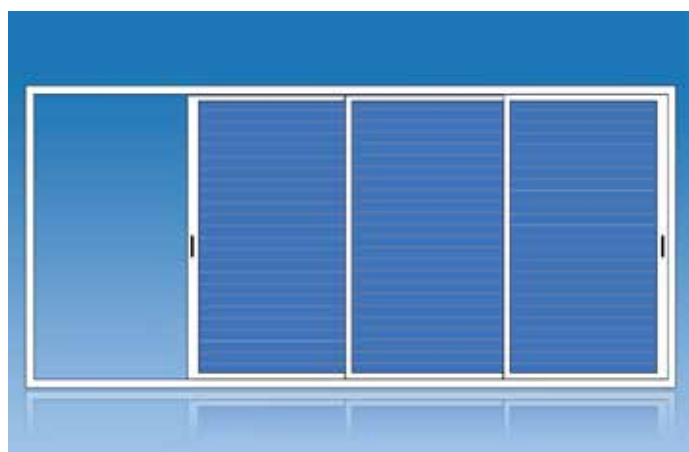

VOC33-BLANC-COULEUR



VOC33-ANTHRACITE



VOC33-BLANC

63 tons de bois sur demande.

Serrure 3 points sur toutes les portes.

Lames alu haute résistance.

Volets coulissants en applique 4 vtx 2 rails



VOC42-ANTHRACITE-BOIS

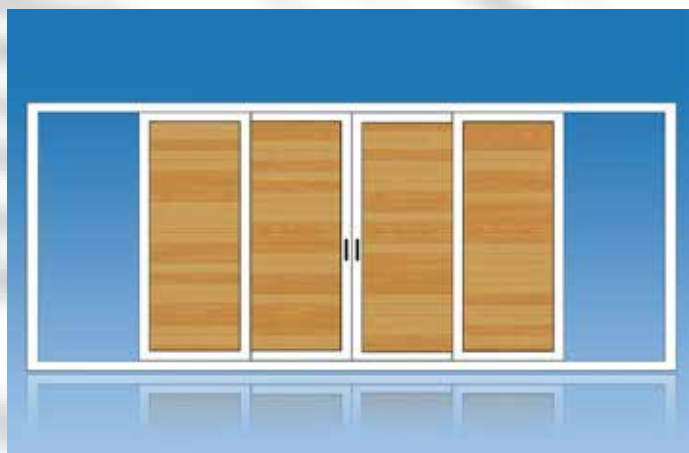

VOC42-BLANC-BOIS



VOC42-ANTHRACITE-COULEUR

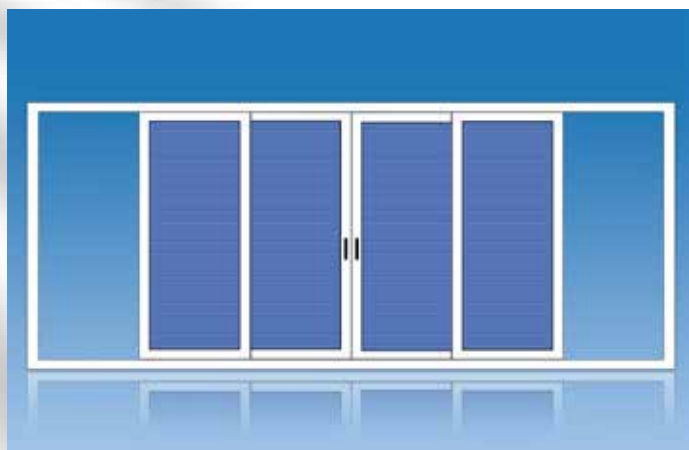

VOC42-BLANC-COULEUR



VOC22-ANTHRACITE



VOC42-BLANC

Profils & accessoires
d'origine européenne.

Serrure 5 points
en option.

55 couleurs sur
demande.



VOC44-ANTHRACITE-BOIS

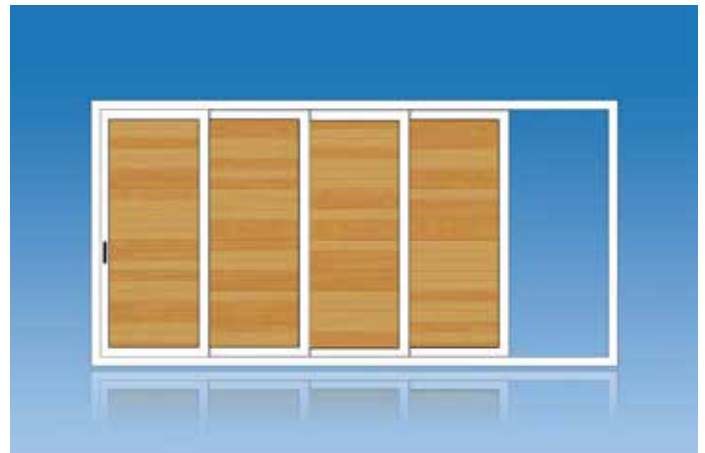

VOC44-BLANC-BOIS

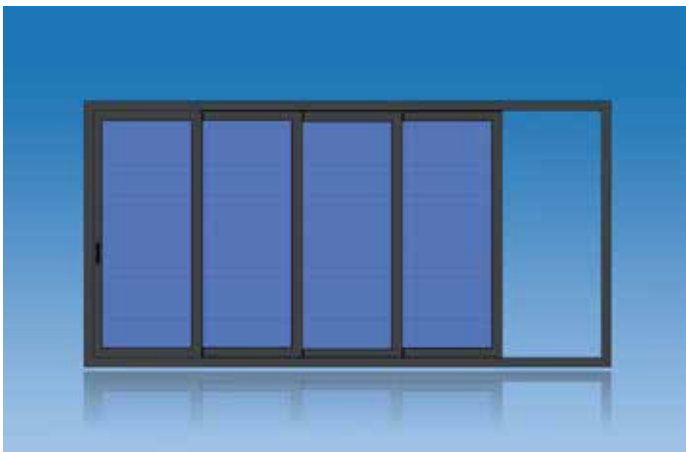

VOC44-ANTHRACITE-COULEUR

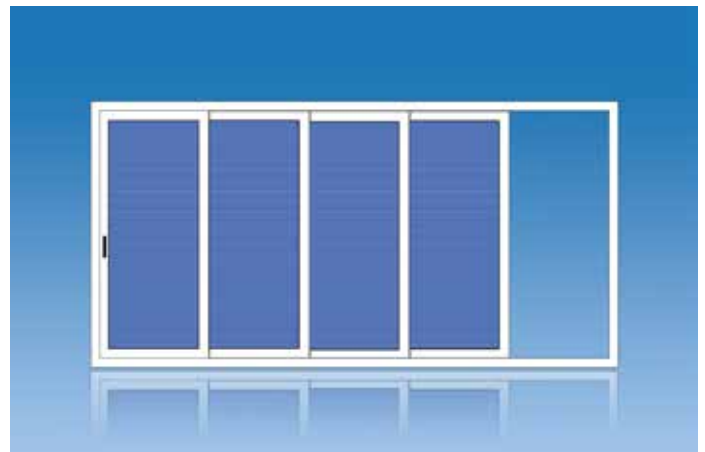

VOC44-BLANC-COULEUR



VOC44-ANTHRACITE

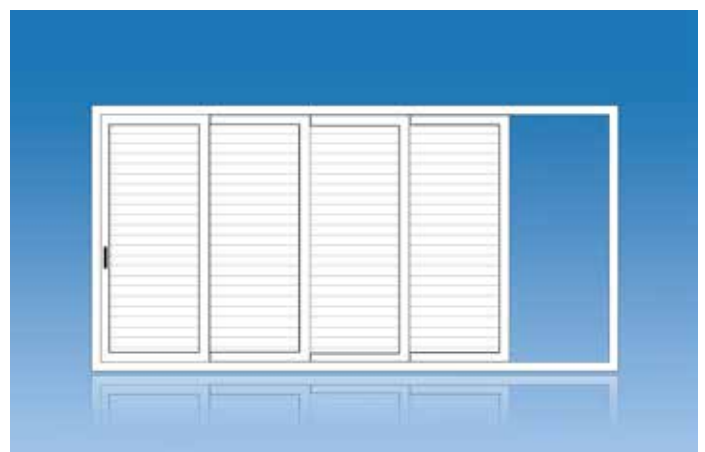

VOC44-BLANC

63 tons de bois sur demande.

Serrure 3 points sur toutes les portes.

Lames alu haute résistance.

Volets roulants aluminium



VRALU-BLANC



VRALU-ANTHRACITE

Volet également disponible en lames aluminium de 90 mm !

IMPORTANT !

Pour des impératifs de résistance aux vents violents, nous recommandons le choix de tabliers constitués de lames de 90 mm pour des largeurs d'ouvertures dépassant 3000 mm.



Dimensions de coffres en 205 ou 250 mm

Barre de sécurité anti-cyclonique en option.

Système sécurité anti-soulèvement



Passe-plat en aluminium laqué anthracite en pose encastrée muni de lames de 60 mm.

Volets roulants polycarbonate



VRPOLY-BLANC



VRPOLY-ANTHRACITE

*Volet également disponible en panaché :
lames de 90 mm en aluminium et lames en polycarbonate !*



Polycarbonate de dernière génération haute résistance, anti UV, anti jaunissement.

Idéal pour la fermeture de terrasses, patios, carbets, kiosques, vérandas, poolhouses, jardins d'hiver etc...

*Ensemble de volets en lames de polycarbonate équipant la
terrasse d'un restaurant CROUSTY'S.*



Châssis fixes & spéciaux

Ces dernières années, les châssis fixes ont la part belle dans l'équipement d'habitations modernes, et tout particulièrement dans ces bâtiments aux lignes minimales, abritant des espaces lumineux et climatisés.

Les châssis verticaux ou meurtrières, étroits et de hauteurs importantes, seront parfaits pour apporter de la lumière dans un espace limité. Plusieurs châssis alignés de ce type apportent également une touche graphique à une façade contemporaine.

Le style «Factory» envahit de plus en plus de catalogues d'architecture et de décoration. **ABD FERMETURES** vous propose des combinaisons de châssis permettant de fermer une ouverture dans un pur **aspect «atelier»**, mais aussi de cloisonner une vaste pièce tout en gardant un bel effet de profondeur.

Les aménagements de combles et mezzanines ont parfois besoin de châssis aux **formes spéciales, triangulaires, trapézoïdales etc...** **ABD FERMETURES** propose ce type de structure agrémentée, si les dimensions le permettent, d'ouvrants ou de jalousies.





Verrières

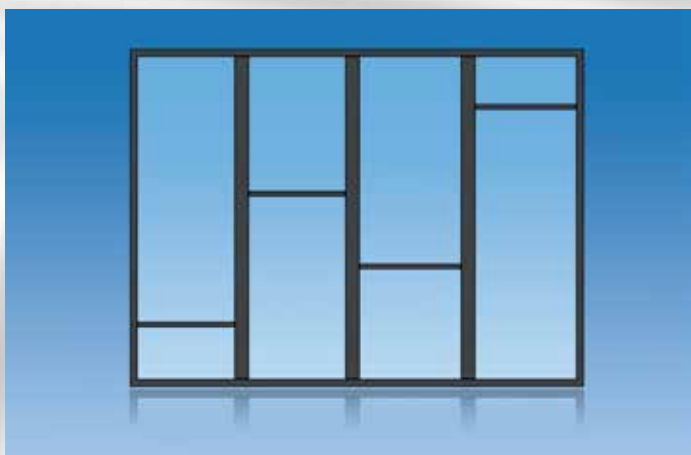

VERRIÈRE-PM-ANTHRACITE

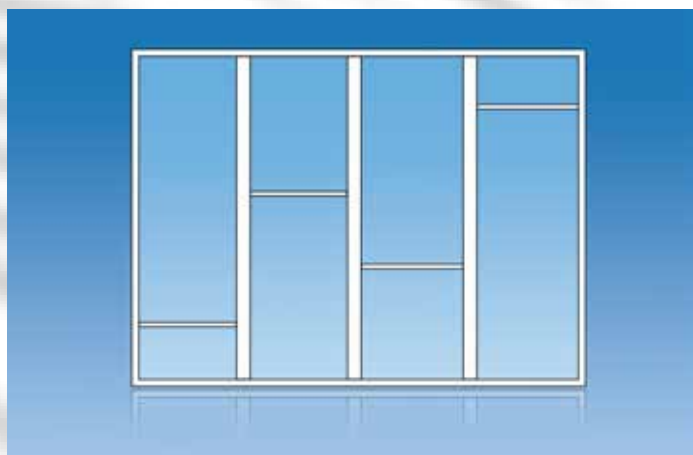

VERRIÈRE-PM-BLANC



VERRIÈRE-KOBE-ANTHRACITE



VERRIÈRE-KOBE-BLANC



VERRIÈRE-FABRIK-ANTHRACITE

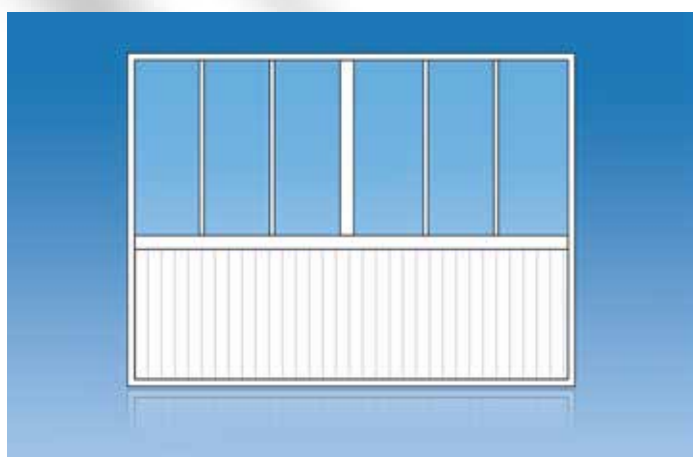

VERRIÈRE-FABRIK-BLANC

Composez la structure de verrière parfaitement adaptée à la configuration de votre espace.

Combinez structure fixe et ouvrant pour cloisonner une pièce tout en préservant le passage de la lumière.



VERRIÈRE-ARTIST-ANTHRACITE

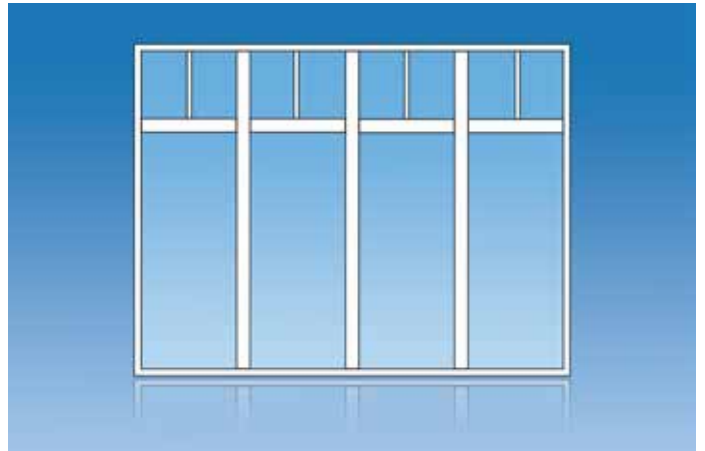

VERRIÈRE-ARTIST-BLANC

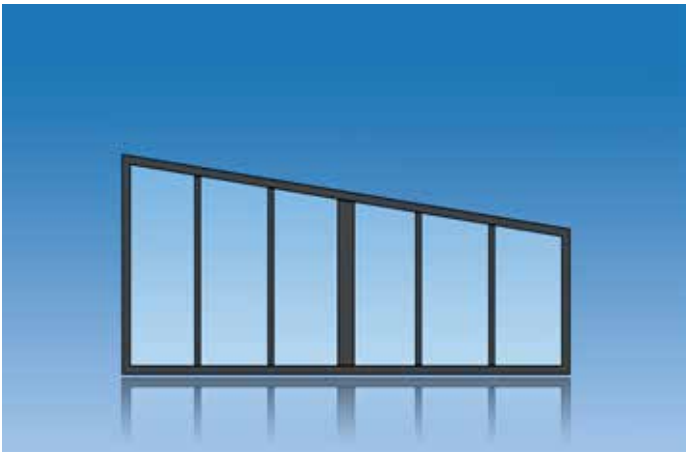

VERRIÈRE-POLYGONE-ANTHRACITE

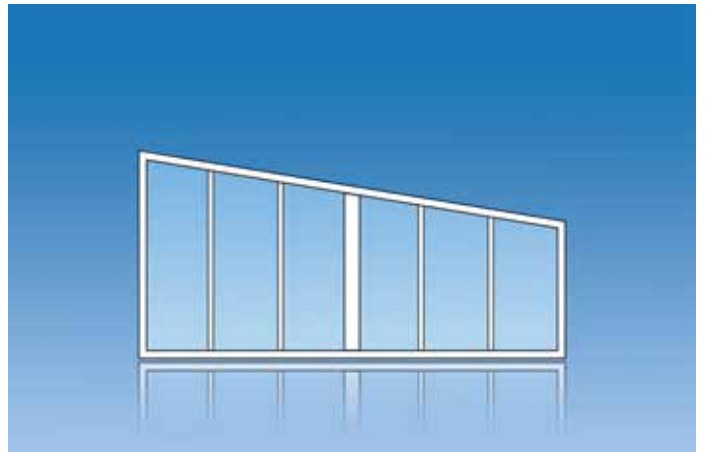

VERRIÈRE-POLYGONE-BLANC



Autres châssis fixes & spéciaux



TRAPEZE



PENTAGONE

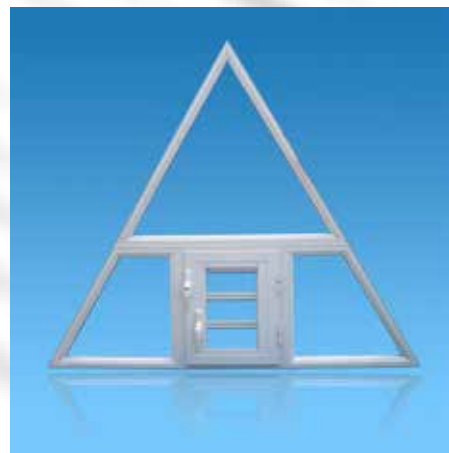

TRIANGLE-OF15



TRAPEZE-OF11



PENTAGONE-OF21

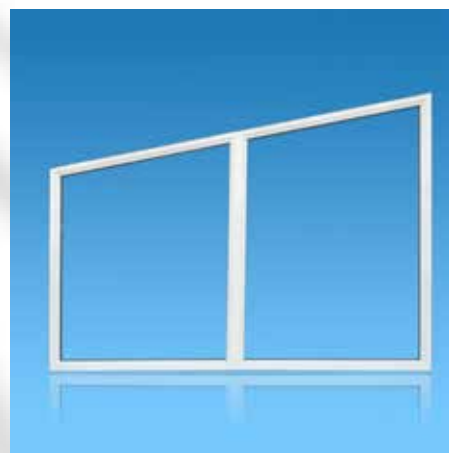

TRAPEZE-2 DIV



TRAPEZE-OF21-SOUF



H1V1

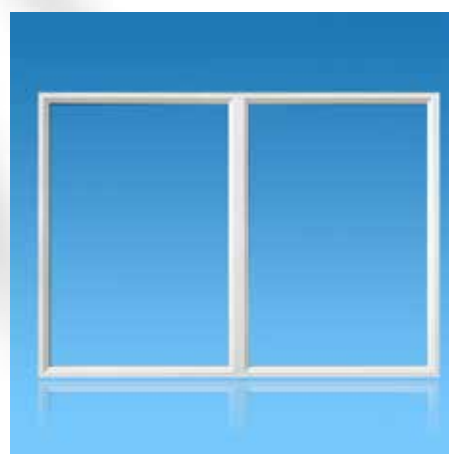

H2V2

Remplissage vitrage clair, Stopsoleil silver, dépoli, feuilleté ou lames aluminium de 90 mm.

Profilés aluminium et accessoires d'origine européenne.



TRAPEZE



H1V1



H1V3



PENTAGONE



Moustiquaires & stores

Sous nos latitudes tropicales, la sérénité et la détente dans nos habitations dépend également de nos capacités à tenir à distance les insectes importuns.

Outre les moustiquaires dédiées aux jalousies et aux couliissants conçues par notre bureau d'étude, nous avons également souhaité proposer à notre clientèle la **gamme étendue de moustiquaires développée par le fabricant Saxun.**

Il vous sera ainsi possible d'adapter, à tout type d'ouverture, une moustiquaire esthétique, ingénieuse et fiable tout en préservant une bonne pénétration de la lumière et en facilitant la ventilation des pièces.

Et pour un parfait contrôle de la lumière et de l'intimité, le **store vertical Wind Screen de Saxun** offre une protection élégante et, au moyen de l'option domotisée, le confort appréciable de moduler la luminosité à distance.





Moustiquaires Saxun



MOUSTIQUAIRE PREMIUM 65



MOUSTIQUAIRE ENROULABLE



MOUSTIQUAIRE FIXE



MOUSTIQUAIRE PORTE



MOUSTIQUAIRE PORTE LATÉRALE



MOUSTIQUAIRE COULISSANTE



Adoptez le type de moustiquaire
Parfaitement intégré à votre
Ouverture !

Tranquillité garantie
face aux insectes.

Fabrication sur mesure
adaptée aux ouvertures.

Large choix de
couleurs RAL.

PREMIUM 65, résistante
aux vents niveau 6.

Excellente pénétration
de la lumière.

Profilés et tissus
haute résistance.

Moustiquaires plissées Saxun



MOUSTIQUAIRE PLISSÉE LATÉRALE



MOUSTIQUAIRE PLISSÉE REVERSIBLE

Le modèle PREMIUM 65 résiste aux vents de niveau 6.

Facilité d'installation et adaptabilité maximale à tout type d'ouvertures

Pénétration optimale de l'air et de la lumière dans la pièce

Parfaite protection fiable et résistante contre les insectes



MOUSTIQUAIRE PLISSÉE 27 VERTICAL



MOUSTIQUAIRE PLISSÉE À DÉCOUPER



PREMIUM 65



ENROULABLE

Stores SAXUN



STORE WIND SCREEN



Maîtriser la luminosité sous la protection d'un carbet ou d'une pergola, c'est également ce que permet cette solution de stores équipés de **toiles conçues pour un usage extérieur** et résistantes aux UV intenses.

Une vaste collection de tissus techniques performants aux finitions en cohérence avec les tendances et design actuels.

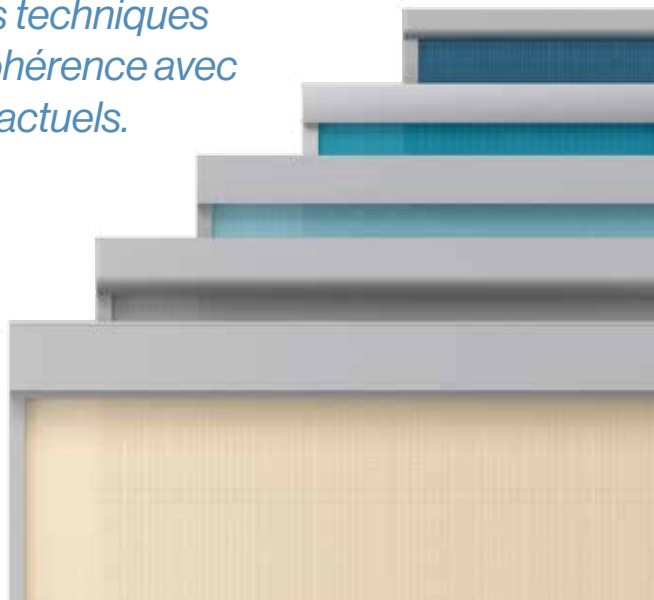



Contrôlez avec élégance la pénétration de lumière tout en vous protégeant des UV et des regards indiscrets en équipant vos ouvertures de stores motorisés Wind Screen de Saxun spécialement conçus pour des installations extérieures.

Protection solaire efficace.

Contrôle à distance en option.

Visibilité vers l'extérieur.

Large choix de qualités et de coloris de tissus.

Économie d'énergie.

Protection de l'intimité.

Menuiseries extérieures

ABD FERMETURES n'a jamais cessé d'évoluer pour répondre aux attentes de ses clients. Notre société, soucieuse de présenter un large éventail de protections extérieures particulièrement esthétiques a choisi de proposer un certain nombre de nouveaux produits particulièrement adaptés aux besoins et tendances locales.

À la fois premier élément visible de l'habitation et premier rempart contre les intrusions, **le portail et les clôtures** constituent des équipements indispensables à choisir avec attention.

Nous proposons pas moins de **5 types de portails** et portillons disponibles dans leurs versions coulissants ou battants et 2 types de clôtures.

Vitrés ou barreaudés, **nos garde-corps** se distinguent par leurs finesse de style et leurs robustesse. Cette gamme est désormais enrichie d'un modèle vitré sans raidisseurs, **le garde-corps Acristalia**.

Véritables protection de terrasse, **les pergolas et rideaux de verre** sont des magnifiques solutions innovantes pour profiter sans restriction d'espaces de vie en plein air.

Retrouvez une sélection des équipements les plus performants du marché.





Portails et clôtures



PORTAIL COULISSANT-ZÉPHYR



PORTAIL COULISSANT-ZÉPHYR BP



PORTAIL BATTANT BARREAUDÉ



PORTAIL COULISSANT BARREAUDÉ



PORTAIL BATTANT ZEPHYR-TRAPEZE

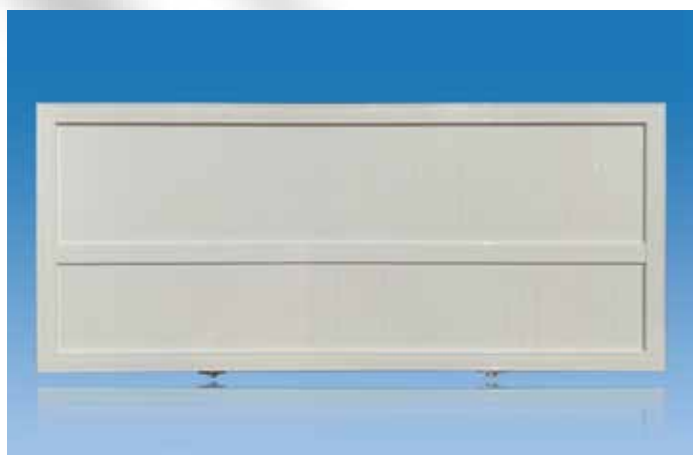

PORTAIL COULISSANT PLEIN

Largeur maximum par battant: 2500 mm.

Largeur maximum en coulissant : 5000 mm.

Brise-vues disponibles sur mesures.



PORTAIL CHAPEAU INVERSÉ



PORTAIL CHAPEAU



PORTILLON ZÉPHYR



PORTILLON BARREAUDÉ



PORTILLON PLEIN



CADRE CLÔTURE ZÉPHYR

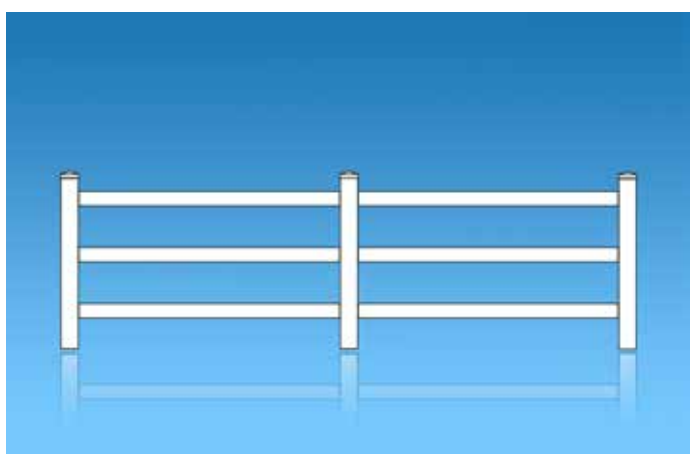

CLÔTURE CLAIRE VOIE

Intégration possible de
boîte aux lettres.

Profils & accessoires
haute résistance.

Design élégant &
matériaux robustes.

Portails et clôtures



PORTAIL COULISSANT ZÉPHYR



PORTAIL BATTANT ZÉPHYR



CLÔTURE ZÉPHYR



PORTAIL BATTANT PLEIN



PORTILLON ZÉPHYR BP



CLÔTURE ZÉPHYR

Intégration possible de boîte aux lettres.

Profils & accessoires haute résistance.

Design élégant & matériaux robustes.

Largeur maximum par vantail : 2500 mm.

Largeur maximum en coulissant : 5000 mm.

Brise-vues disponibles sur mesures.

Portail Domaine

Le portail Domaine **ABD FERMETURES** est la parfaite alliance de **solidité et d'élégance** pour vous offrir le meilleur portail plein du marché.

Les lames larges de 50 mm d'épaisseur confèrent à ce portail imposant une excellente rigidité.

Vous pouvez compléter votre installation de portail coulissant ou battant par un portillon plein répondant également à ce haut niveau de qualité de fabrication.



Aluminium & laquage garantie 10 ans.

Accessoires en aluminium laqué et inox.

Profilés robustes et équerres renforcées dans les angles.

Esthétique, fiabilité et sécurité garantie.

Garde-corps



GARDE-CORPS BARREAUDÉ



GARDE-CORPS BARREAUDÉ

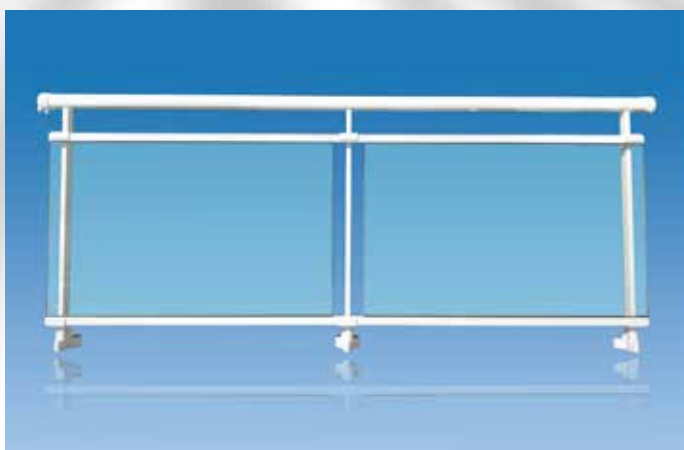

GARDE-CORPS VITRÉ



GARDE-CORPS VITRÉ



PORTILLON G-C BARREAUDÉ



PORTILLON G-C PISCINE



PORTILLON G-C VITRÉ

Esthétique, résistance, fiabilité
et sécurité garanties.

Vitrage feuilleté clair, dépoli
& stopsoleil disponibles.

Garde-corps mixte



Discrétion et protection garantie par cette parfaite combinaison de garde-corps barreaudés et de bise-vues !

Garde-corps piscines

La **Norme NF P90-306** impose, pour toute installation de barrières autour des piscines, la contrainte de hauteur minimale de 1,22 mètres pour les garde-corps ainsi



qu'un système de verrouillage à double manœuvre. L'écartement des barreaudages doit être compris entre 45 et 102 mm. La distance entre le garde-corps et le bassin doit être au minimum de 1 mètre et ne pas se situer à proximité de muret ou fenêtres qui pourraient permettre d'enjamber la barrière. Il convient également de choisir des garde-corps équipés de visserie en acier inoxydable ainsi que de solides profils en aluminium de haute qualité.

Garde-corps Acristalia

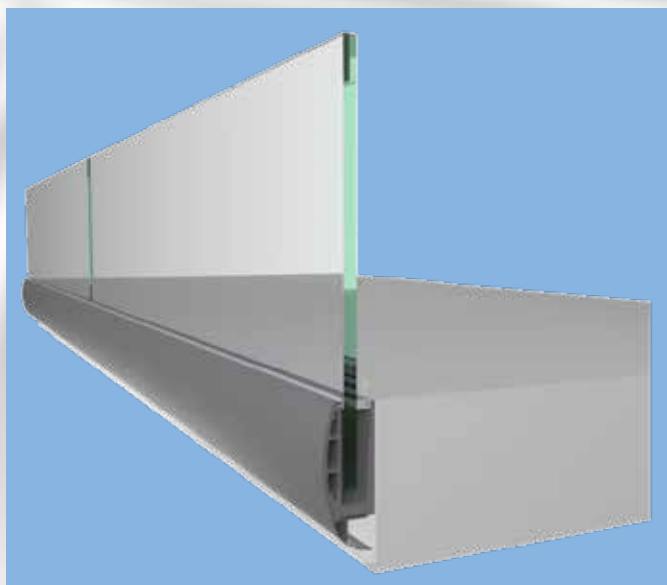

GC ACRISTALIA APPLIQUE

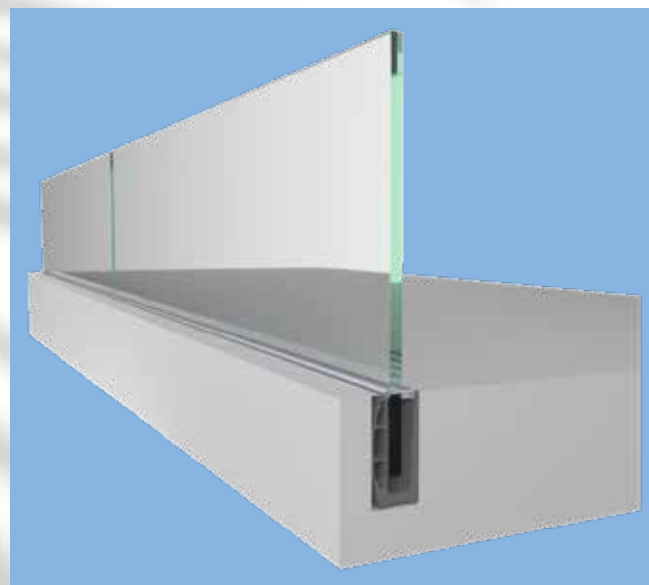

GC ACRISTALIA ENCASTRÉ

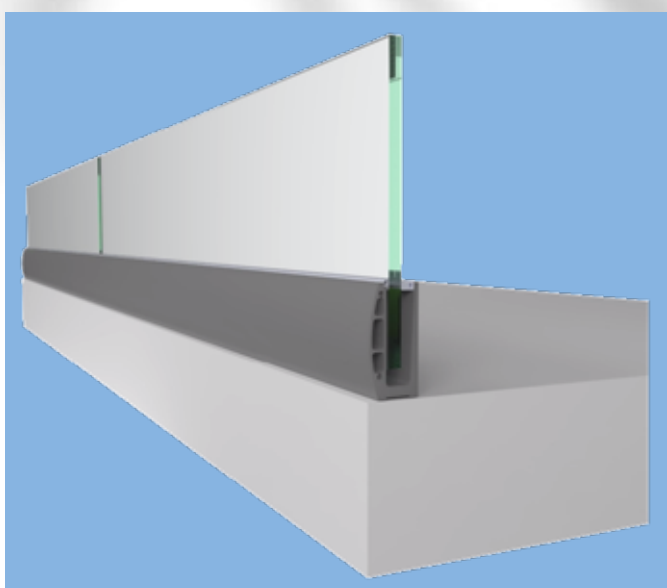

GC ACRISTALIA POSÉ

Protection totale avec une poussée de force linéaire allant jusqu'à 300 kg.

Convient également pour la protection des piscines.

Possibilité d'inclure des mains courantes traditionnelles.

Personnalisation du vitrage et du profilé.

Ses deux composants fondamentaux, le verre et l'aluminium, peuvent être personnalisés dans le détail.

Les garde-corps en verre permettent différentes épaisseurs de verre de 6+6, 8+8, 10+10, 12+12 aussi bien en verre feuilleté qu'en verre trempé.

Le profilé inférieur en aluminium, quant à lui, est disponible en 200 couleurs de la carte RAL, en finition imitation bois et anodisée.

Ils sont donc idéaux pour s'adapter à tout projet que vous avez en tête, quelles que soient les limites de l'installation.



*Un design minimaliste combiné à une sécurité maximale,
le garde-corps Acristalia offre une vision inégalée sur
votre environnement !*



Pergolas Saxun

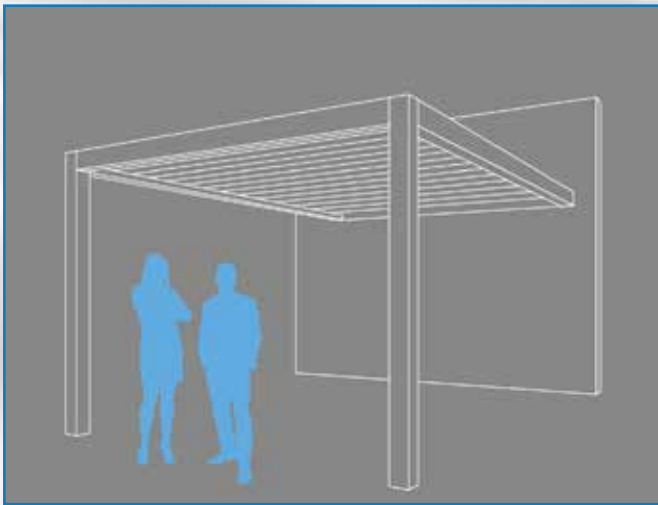

2 COLONNES

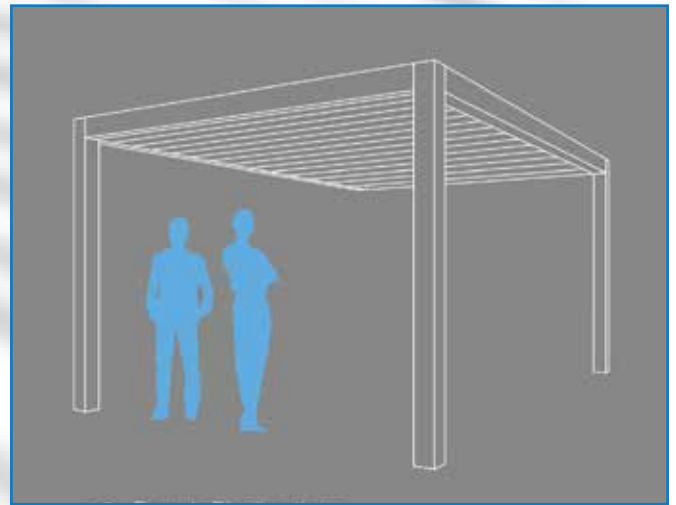

3 COLONNES

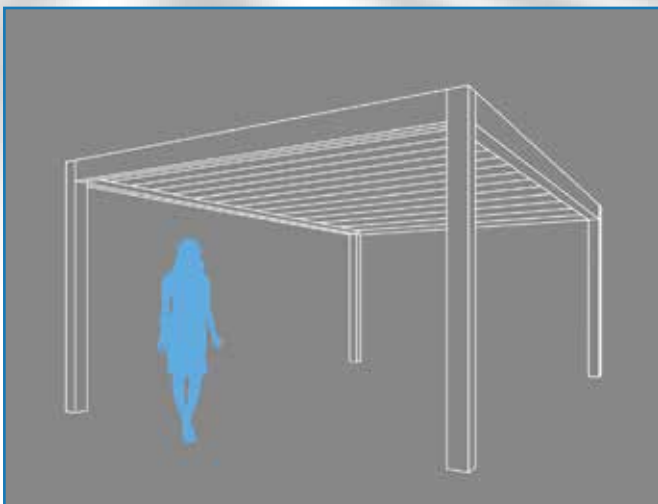

4 COLONNES

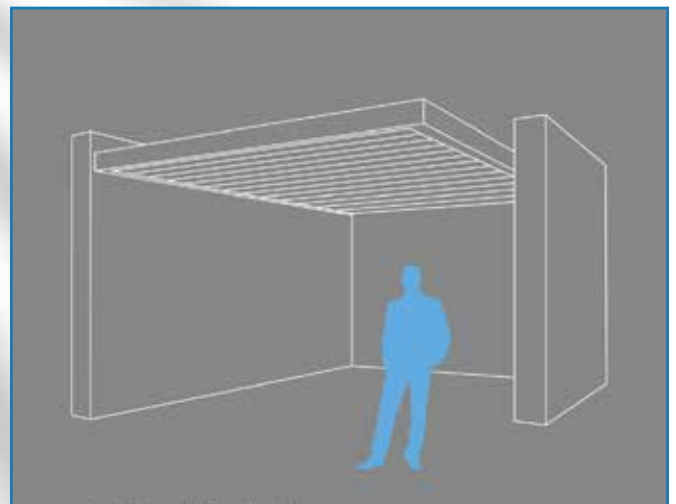

SANS COLONNE

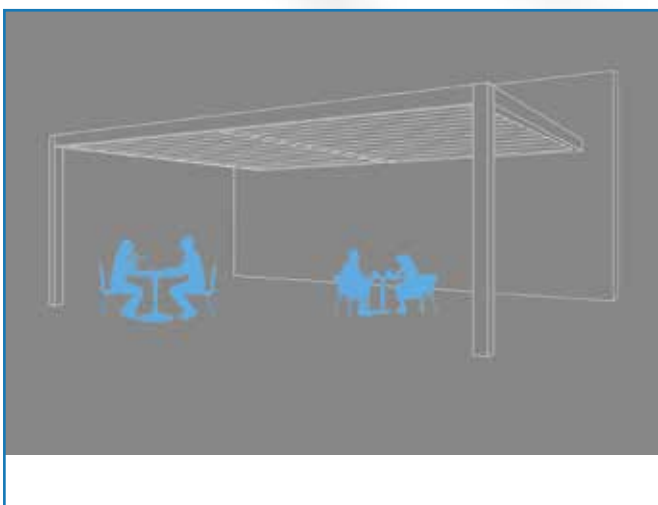

DUPLEX 2 COLONNES

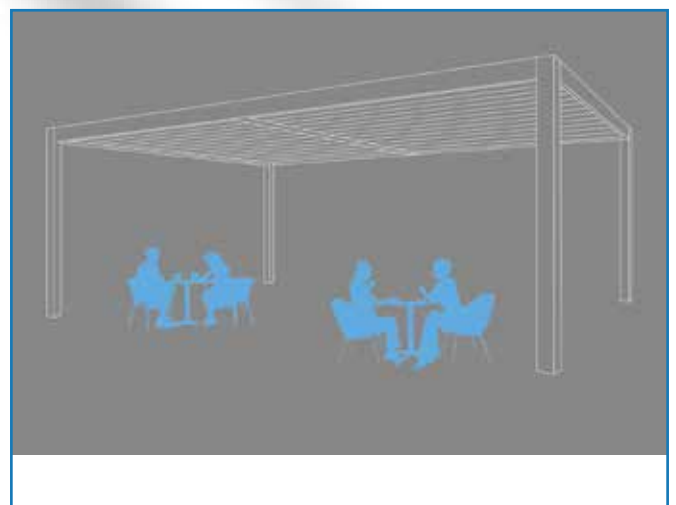

DUPLEX 4 COLONNES



Optimisez vos espaces extérieurs, terrasses, carbets, en choisissant parmi une large proposition une des pergolas bioclimatiques développées par le fabricant Saxun. Choisissez la configuration la plus adaptée à vos équipements existants, 2, 3, 4 colonnes, duplex etc..., le gabarit de profil P150, ou le P190 adapté aux très grandes structures.

Protection totale contre le soleil et la pluie

Lames orientables motorisées

Récupération des eaux de pluie

Système de son et haut parleurs intégrés en option

Eclairage LED périmétrique et/ou dans les lames en option

Système d'étanchéité périmétrique breveté.

Rideau de verre Acristalia



SUR SOL OU SUR ALLEGE



ADAPTATION AUX COURBES



ADAPTATION AUX ANGLES



ADAPTATION AUX ANGLES



ADAPTATION AUX ANGLES



DÉPLACEMENT FEUILLES



DÉPLACEMENT FEUILLES



DÉPLACEMENT FEUILLES

Les rideau de verre n'ont pas de limites en matière d'installation. Grâce à l'incroyable flexibilité de ce système capable de s'adapter à tout espace, quelle que soit la forme de votre terrasse, bénéficiez d'une visibilité maximale et profitez des magnifiques vues extérieures panoramiques sur les jardins et le paysage.

Possibilité de profilé inférieur encastré dans le sol.

Jusqu'à 3 m de haut et des feuilles de verre jusqu'à 80 cm de large.

Différentes options de verre en fonction de vos besoins.

Différentes formes de rideau : carré, courbe, irrégulier, en L, ...



Les nuanciers



RAL1013



RAL3003



RAL5010



RAL8011



RAL7035



RAL5015



RAL6005



RAL7001

Choisissez parmi les 55 couleurs de nos nuanciers...

Les nombreux tests effectués dans le laboratoire interne de notre laqueur comprennent des tests de brillance, d'épaisseur, d'adhérence, de dessin d'empreinte Buchholz, de pliage, de résistance aux chocs, test en atmosphère humide (kesternich), résistance au brouillard salin acétique, vieillissement accéléré, degré de cuisson. D'autres tests sont effectués sur une base d'échantillons sur le produit fini à l'aide du spectromètre de masse, du test Machu et de l'appareil Solarbox. Ce sont précisément les résultats de ces tests qui nous permettent d'offrir une garantie de 10 ans sur tous les produits contre tout défaut imputable aux processus de laquage.





HD8013



HD821



HD818



HD820

Effet bois poudre sur poudre : une finition stupéfiante dans une large palette de 63 teintes disponibles !

Le procédé de décoration poudre sur poudre, approuvé par QUALICOAT, assure des standards très élevés et en aluminium sont recouverts produit le grain du bois à l'aide d'un applicateur automatique spécial. Avec ce système avancé, la finition effet bois propre et réaliste.



une grande résistance. Les profilés d'une couche de poudre qui est appliquée par un applicateur automatique technologiquement à une très haute définition

Lexique

A

ALLÈGE

Partie fixe située sous la menuiserie (mur ou châssis fixe).

ANTI FAUSSE MANŒUVRE

Sur un oscillo-battant, pièce de cré-mone empêchant une ouverture combinée en "drapeau".

APPUI MAÇONNERIE

Appui incliné surmonté d'un regin-got destiné à supporter une fenêtre ou autre menuiserie.

APPUI DE BAIE

Partie sur laquelle repose une baie.

B

BAIE VITRÉE

Terme le plus souvent associé aux coulissants, désigne une fenêtre présentant une très large surface vitrée.

BARRE ANTI PANIQUE

Barre de fermeture le plus souvent employée dans les établissements recevant du public, permettant, d'une simple poussée, l'ouverture d'une porte vers l'extérieur.

BARILLET

Le barillet de sécurité ou canon ou encore cylindre est la partie de la serrure permettant le verrouillage par clef de la menuiserie.

BARREAUDAGE

Barreaux verticaux servant de remplissage aux garde-corps afin d'évi-ter les chutes.

BÂTI

Ou dormant, cadre fixé au mur sur lequel sont montés les ouvrants de la fenêtre ou de la porte.

BATTÉE

Couvre-joint intérieur en partie cen- trale d'une fenêtre à deux vantaux.

BATTEMENT

Partie centrale d'une menuiserie à deux vantaux.

BAVETTE

Cornière rapportée en partie basse de la menuiserie.

BÉQUILLE

Poignée de porte de forme allon-gée.

C

CARDAN

Rotule simple ou double située en partie haute de la tringle d'un volet roulant et fixée sur le treuil.

CHÂSSIS À FRAPPE

Se dit des fenêtres et portes à battants. Les ouvrants viennent frapper les dormants lors de la fer-meture.

CHARIOTS COULISSANTS

Roulettes ou galets permettant le déplacement des vantaux de cou- lissants.

CHÂSSIS COULISSANTS

Ou baies vitrées, châssis équi- pés de vantaux coulissants sur un ou plusieurs rails et permet- tant un encombrement intérieur ou extérieur inférieur aux châs- sis à battants.

CHÂSSIS FIXES

Châssis qui ne s'ouvre pas.

CHICANE

Jonction entre deux vantaux d'une baie coulissante.

CLOSOIR

Capot cachant les vis de fixation sur les ailes d'habillage d'un dor- mant.

CLAIR DE JOUR

Partie visible du vitrage.

COFFRE VOLET ROULANT

Caisson dans lequel s'enroule le ta- blier d'un volet roulant.

COMPAS

Pie ce métallique permettant de limiter l'ouverture d'une fenêtre os- cillo-battante ou d'un soufflet.

CONTREMARCHE

Partie verticale d'une marche d'es- calier.

COTES «BÉTON»

Cotes de murs à murs.

COTES «FABRICATION»

Cotes de murs à murs jeux déduits.

COULISSES

Profil en U permettant de guider le tablier d'un volet roulant.

CRÉMONE

Poignée permettant l'ouverture et la fermeture d'une fenêtre, d'une jalousie ou d'une porte.

G

GÂCHE

Élément de quincaillerie permettant de reprendre le verrouillage de la poignée.

GALANDAGE

Une baie à galandage coulisse contre le mur intérieur d'une pièce permettant ainsi une dimension de passage maximale.

GALET

Roulettes posées sous les ouvrants des coulissants permettant leurs translation sur le rail de la menuise-rie.

GIRON

Distance séparant les nez de deux marches successives.

GOND

Pièce métallique autour de laquelle pivote le battant d'une porte, d'une fenêtre, d'un portillon ou d'un portail.

I

IMPOSTE

Partie fixe ou mobile, vitrée ou non, placée au-dessus de vantaux d'une baie ou de battants d'une porte ou d'une fenêtre.

J

JET D'EAU

Situé côté extérieur de l'ouvrant d'une fenêtre ou d'une porte, le jet d'eau est destiné à chasser vers l'appui de maçonnerie les ruisselle-ments et à éviter toute pénétration d'eau.

JALOUSIE-SECURITY

Châssis fixe muni de lames orien- tables en verre ou en aluminium. Elle permet une aération maîtrisée d'une pièce tout en assurant une sécurité contre les effractions.

JOINT BALAI/JOINT BROSSÉ

Joint servant à assurer l'étanchéité sans frottement des parties métal- liques.

CROISILLON

Ou petits bois, profil décoratif, don- nant un aspect traditionnel aux me- nuiseries.

CROISÉE

Ou fenêtre, ensemble composé d'un cadre (dormant) et d'un ou plu- sieurs battants.

CYLINDRE

Barillet ou canon de la serrure.

D

DIMENSIONS HORS TOUT

Hauteur et largeur extérieures de la menuiserie dormant inclus.

DIMENSIONS TABLEAU

Dimensions de mur à mur après en- duit (largeur entre murs et hauteur entre rejingot et linteau).

DIMENSIONS PASSAGE

Largeur et hauteur de passage permis à l'ouverture d'une porte ou d'une baie ou d'une fenêtre.

DORMANT

Ou bâti, cadre fixé au mur sur lequel sont montés les ouvrants d'une fe- nêtre ou d'une porte.

E

EMBRASURE

Espace disponible de l'épaisseur d'un mur permettant de placer une porte ou une fenêtre.

F

FERMETURES

Équipement de protection des portes et des fenêtres contre les effractions ou la lumière extérieure. Les volets roulants, battants et persiennes sont des fermetures contrairement aux portes et fe- nêtres qui sont des ouvertures.

FEUILLURE

Angle rentrant sur la menuiseries pour recevoir un vitrage ou un ou- vrant.

JOINT DE DILATATION

Joint mousse mis en place sur la périphérie extérieure avant le joint en silicone de finition sur la fenêtre fraîchement posée et destiné à désolidariser celle-ci des tableaux de maçonnerie.

JOINT DE FRAPPE

Permet l'étanchéité par la fermeture de l'ouvrant d'une fenêtre ou d'une porte sur le dormant.

L**LAMES VOLETS ROULANTS**

Ensemble de lames enchâssées constituant le tablier d'un volet roulant.

LAMES VENTILANTES

Bloc de 3 lames aluminium de 70 mm actionnées par un mécanisme leur assurant une inclinaison en 5 positions

LINTEAU

Partie renforcée soutenant la maçonnerie et située au dessus d'une ouverture.

LISSE

Barre horizontale située entre la main courante et le remplissage du garde corps (barreaudage ou vitrage).

M**MANŒUVRE DE VOLET**

Permet l'ouverture et la fermeture du tablier d'un volet roulant par sangle, tringle ou motorisation.

MAIN COURANTE

Profil horizontal situé en partie supérieure d'un garde-corps permettant de poser la main pour prendre appui.

MASTIC SILICONE

Mastic employé pour assurer l'étanchéité des menuiseries.

MENEAU OU MONTANT

Profil vertical qui divise une porte ou une fenêtre.

N**NEZ DE MARCHÉ**

Partie d'une marche d'escalier dépassant au dessus d'une contremarche.

O**ŒIL DE BŒUF**

Fenêtre ou châssis fixe de forme ronde ou ovale également appelé hublot.

OUVERTURE À LA FRANÇAISE

Fenêtre ou porte s'ouvrant vers l'intérieur du bâtiment.

OUVERTURE À L'ANGLAISE

Fenêtre ou porte s'ouvrant vers l'extérieur d'un bâtiment.

OUVERTURE À L'ITALIENNE

Fenêtre s'ouvrant vers l'extérieur en partie basse seulement et soutenue par un compas.

OSCILLO-BATTANT

Fenêtre s'ouvrant alternativement à la française et en soufflet.

OUVRANT OU BATTANT

Partie mobile d'une fenêtre.

P**PARCLOSES**

Profil assurant le maintien du vitrage.

PAS D'ESCALIER

Distance séparant le bord du nez de marche et le fond de la marche. Profondeur de la marche, en moyenne de 25 à 35 cm, parfois plus, parfois moins (escaliers japonais).

PAUMELLES

Élément de quincaillerie permettant de réaliser la rotation des ouvrants.

PARE-TEMPÊTE/BUSETTE

Capot de protection se positionnant sur les percages d'évacuation d'eau pour éviter le reflux l'eau et les sifflements causés par le vent.

PÊNE

Pièce de la serrure qui coulisse pour venir s'insérer dans la gâche en assurant ainsi la fermeture de la porte.

PETITS-BOIS

Voir croisillons.

PIÈCE D'APPUI

Traverse basse élargie permettant de faire la jonction entre la menuiserie et le rejingot de la maçonnerie.

POIGNÉE CUVETTE

Poignée encastrable dans l'épaisseur d'une menuiserie, le plus souvent sur des coulissants.

Q**QUALICOAT SEASIDE**

Le label Qualicoat garantit un niveau de qualité maximum pour le thermolaquage des profils utilisés pour la fabrication des menuiseries aluminium. La certification SEASIDE concerne la préparation spécifique de la surface des profilés avant laquage pour les installations prévues en bord de mer et dans les zones industrielles fortement polluées.

QUINCAILLERIE

Ensemble de pièces destinées à équiper une menuiserie (poignées, serrures, ferrures etc...).

R**RAL**

Couleurs à codification universelle rassemblées en nuanciers et utilisées dans les domaines de l'industrie, du bâtiment, de l'automobile, de la communication visuelle, de la sécurité routière etc...

REJET D'EAU

Voir jet d'eau.

REJINGOT

Bord relevé à l'arrière d'un appui de baie sur lequel repose le dormant.

S**SENS D'OUVERTURE**

Tirant vers l'intérieur ou poussant vers l'extérieur, vers la gauche ou vers la droite.

SEUIL

Traverse basse du dormant d'une porte fenêtre ou d'une porte d'entrée.

SOUBASSEMENT

Partie basse d'une fenêtre dont le remplissage peut être plein (aluminium) ou vitré.

SOUFFLET

Système permettant une ouverture seule en partie haute basculant vers l'intérieur et retenu par un compas.

T**TABLIER DE VOLETS**

Désigne l'ensemble des lames d'un volet roulant s'enroulant à l'intérieur du coffre autour d'un axe.

TABLEAU

Partie de maçonnerie constituant l'ouverture devant accueillir une menuiserie. Dimensions «tableau» : dimensions entre murs après enduisage (tableau fini).

THERMOLAQUAGE

Procédé de laquage par poudrage et cuisson dans un four des profilés aluminium.

TREUIL

Pièce fixée sur l'axe d'un volet roulant recevant la manœuvre par tringle.

TRAVERSE

Profil horizontal du vantail ou du dormant.

V**VANTAIL**

Partie mobile d'une menuiserie constituée d'un cadre et d'un remplissage.

VANTAIL DE SERVICE

Sur un châssis à frappe, c'est le vantail principal muni d'une poignée. Sur un coulissant c'est le vantail se trouvant se le premier rail vers l'intérieur de la pièce.

VANTAIL SEMI-FIXE

Sur un châssis à frappe, c'est le vantail secondaire que l'on ne peut ouvrir qu'après avoir ouvert vantail principal. Pour un châssis coulissant, c'est le vantail qui est sur le second rail vers l'extérieur de la pièce.

VITRAGE DE SÉCURITÉ

Ou vitrage feuilleté. Plusieurs feuilles de verre sont séparées par un ou plusieurs films PVB permettant, en cas de bris, un maintien du vitrage dans son cadre. Ce type de vitrage présente l'intérêt de retarder les effractions. (44/2, 53/2, 64/2, 66/2 etc...).

VITRAGE STOPSOL

Verre à couche pyrolytique aux propriétés réfléchissantes. Le vitrage STOPSOL ABD FERMETURES est le SUPERSILVER CLAIR permettant une transmission lumineuse de 63% et une réflexion lumineuse de 35%.

VERROU BAÏONNETTE

Tige cylindrique s'enfonçant dans une gâche sertie dans le sol. Ce type de verrou équipe les portes de garage à double battants ou les portails.

Conseils

Prise de cotes des ouvertures



Qu'il s'agisse d'installer des menuiseries dans une construction neuve, ou dans le cadre d'une rénovation, il est nécessaire de relever les cotes des tableaux. Cette tâche doit être précise et juste afin de s'épargner de mauvaises surprises lors de la pose. Pour réaliser cette opération d'installation, nous vous conseillons de faire appel à un professionnel.

Une menuiserie mal installée peut en effet nécessiter à court terme d'intervention pour diverses raisons, difficultés d'ouvertures ou fermetures, problèmes d'étanchéité etc..., et entraîner de ce fait des dépenses supplémentaires. On comprendra donc aisément l'importance de faire appel à un installateur professionnel qui, au passage, peut faire bénéficier de nombreux avantages comme :

- La prise en charge du transport des menuiseries ;
- La garantie sur la pose ;
- Un taux de TVA réduit ;
- Des conseils adaptés à vos besoins & à votre projet.

Toutefois, **pour obtenir un devis précis, vous pouvez relever vous-même les dimensions de vos ouvertures** en relevant les mesures en **trois points** distincts de mur à mur (cotes béton) et notez la cote la moins élevée (voir schémas ci-contre).

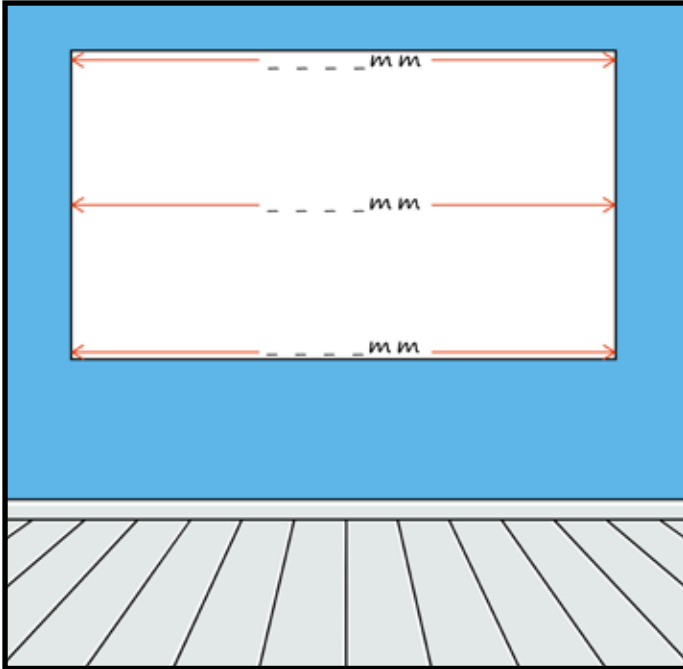

LARGEUR FENÊTRE

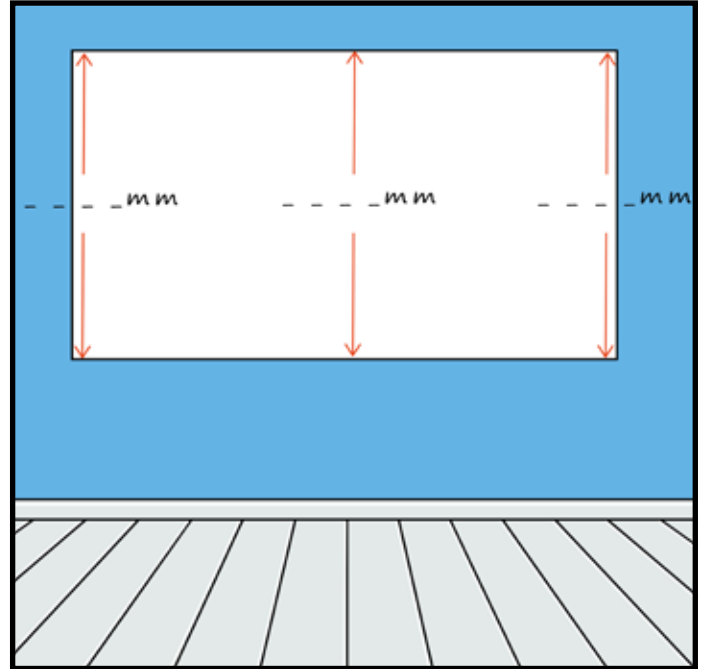

HAUTEUR FENÊTRE

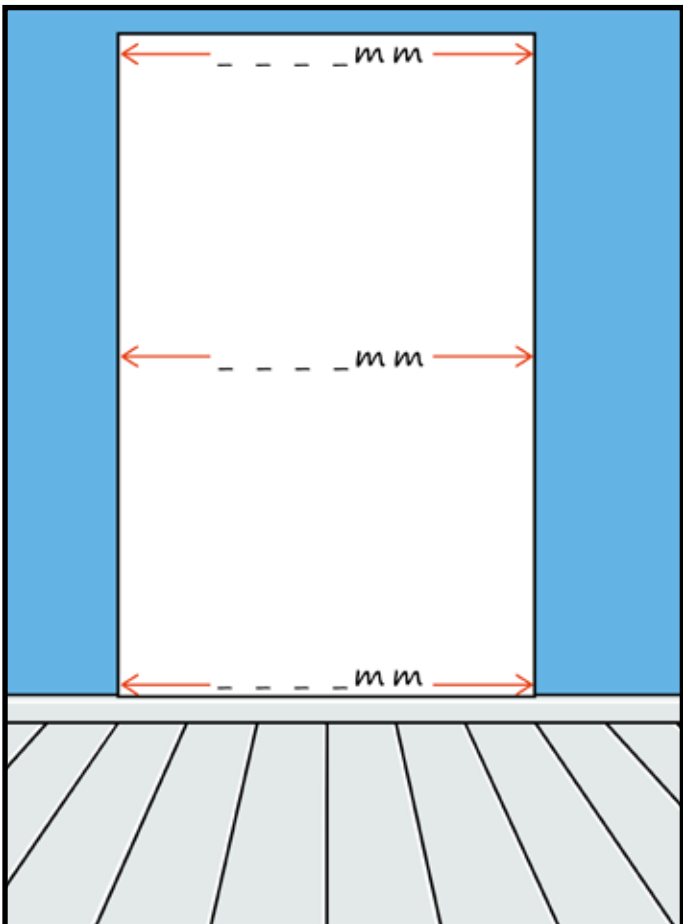

LARGEUR PORTE

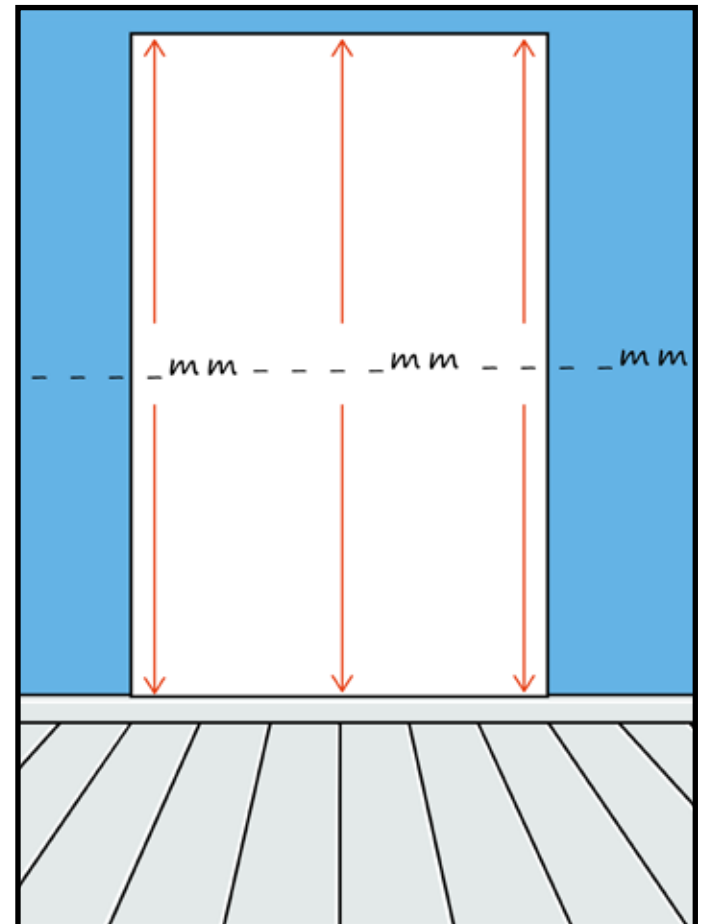

HAUTEUR PORTE

Entretien des menuiseries



Un dépoussiérage rapide mais fréquent vaut mieux qu'un dégraisage tardif !

Sur les menuiseries, passez simplement un chiffon doux ou une lavette imbibée d'eau légèrement savonneuse. Rincez ensuite à l'eau claire. Cela suffit amplement à maintenir la beauté des laques des menuiseries aluminium **ABD FERMETURES**.

Pour le lavage des baies vitrées, utilisez également l'eau savonneuse et une raclette de laveurs de vitres.

Le vitrage des lames de jalousies peut être lavé au moyen d'un produit spécifique et d'un chiffon doux.

Procédez à la lubrification du mécanisme des jalousies en injectant du WD 40 dans l'orifice aménagé à cet effet sur le côté des jalousies et protégé d'un bouchon. Renouvelez cette opération tous les 6 mois si vous résidez en bord de mer, tous les ans si vous habitez dans les terres.

Concernant les éléments mobiles, nous vous conseillons, tout particulièrement si vous résidez en bord de mer, de graisser les paumelles, charnières et cylindre au moyen d'un lubrifiant à base de Téflon 2 à trois fois par an. Tout autre lubrifiant ou graisse est totalement proscrit.

Pensez à vérifier que **les orifices et busettes de drainage** qui permettent l'écoulement des eaux ne soient pas obstrués.

ABDFERMETURES



ABDFERMETURES

IMMEUBLE MAGIC 1-ZAC DE HOUELBOURG 3
VOIE VERTE/JARRY 97122 BAIE MAHAULT

STANDARD | 0590 95 98 36

WHATSAPP | 0690 52 72 08

FACEBOOK | <https://www.facebook.com/abdfguadeloupe>

SITE WEB | <https://guadeloupe.abd-fermetures.com/>
commercialgp@abd-fermetures.com

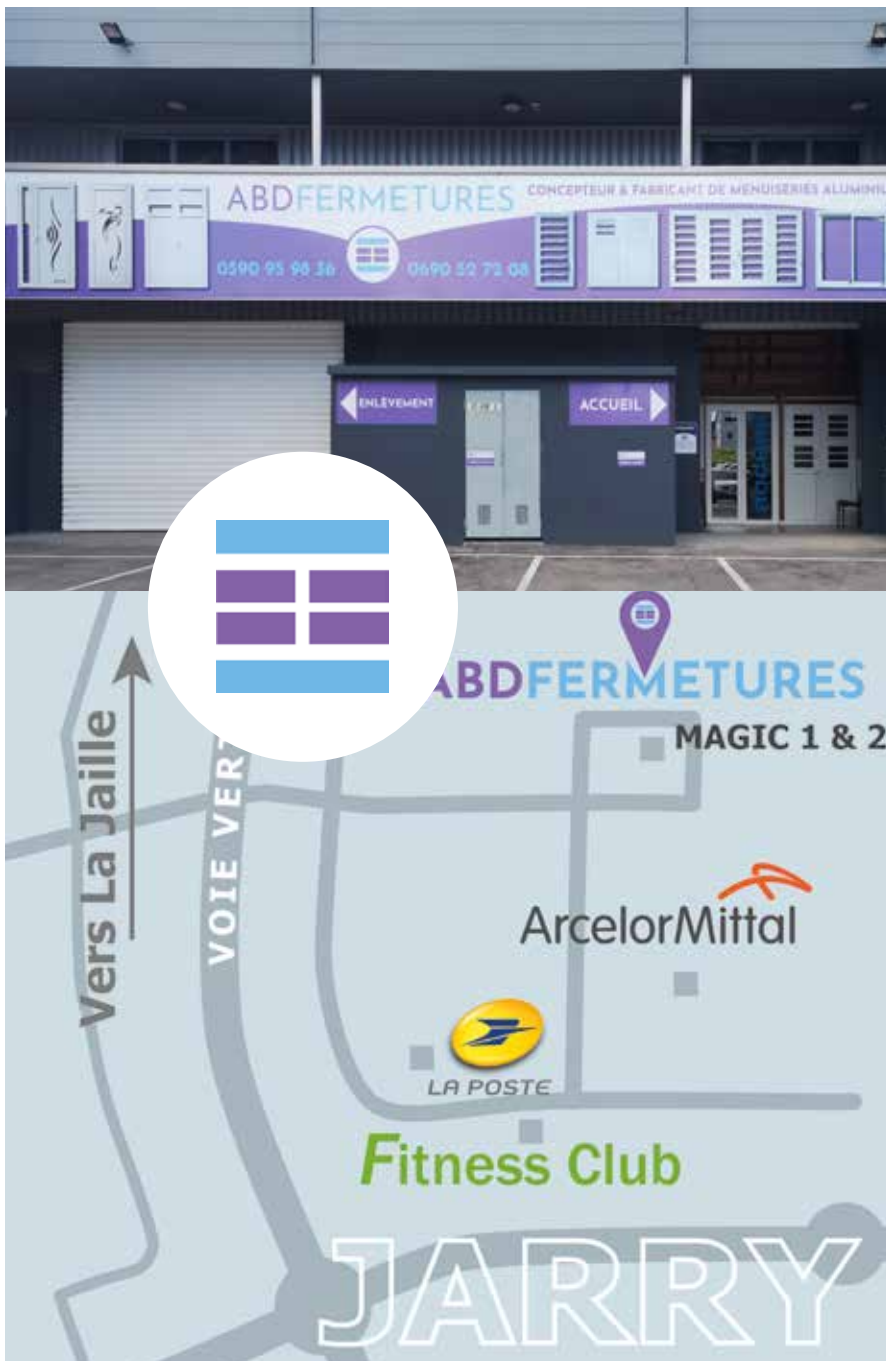

Conception et réalisation graphique : Marie BAYLÈRE  Ne pas jeter sur la voie publique